

TS 710.0i, 910.0i

STIHL



2 - 26	Skötselanvisning
26 - 52	Käyttöohje
52 - 78	Betjeningsvejledning
78 - 104	Bruksanvisning



Innehållsförteckning

1	Förord.....	2
2	Information bruksanvisningen.....	2
3	Översikt.....	2
4	Säkerhetsanvisningar.....	3
5	Förbereda kapmaskinen för användning..	10
6	Montera kapmaskinen.....	10
7	Bygga om kapmaskinen.....	11
8	Ställa in skyddet.....	16
9	Blanda bränsle och fyll på kapmaskinen...	16
10	Starta och stäng av motorn.....	17
11	Kontrollera kapmaskinen.....	18
12	Arbeta med kapmaskinen.....	18
13	Efter arbetet.....	21
14	Transport.....	21
15	Förvaring.....	21
16	Rengöring.....	21
17	Underhåll.....	22
18	Reparera.....	22
19	Felavhjälpning.....	22
20	Tekniska data.....	23
21	Kapskivor.....	24
22	Reservdelar och tillbehör.....	25
23	Kassering.....	25
24	EU-försäkran om överensstämmelse.....	25
25	UKCA-konformitetsdeklaration.....	26
26	Adresser.....	26

1 Förord

Hej!

Tack för att du valt en produkt från STIHL. Vi utvecklar och tillverkar produkter av mycket hög kvalitet som uppfyller våra kunders behov. Därför är våra produkter mycket säkra även när de belastas mycket.

STIHL ger även en förstklassig service. Hos våra återförsäljare får du kompetent rådgivning och instruktioner samt tekniska råd.

STIHL strävar efter att arbeta på ett sätt som är så hållbart och ansvarsfullt mot naturen som möjligt. Denna bruksanvisning är till för att hjälpa dig att använda din STIHL produkt på ett säkert och miljövänligt sätt över lång tid.

Vi uppskattar ditt förtroende för oss och önskar dig lycka till med din STIHL-produkt.



Dr Nikolas Stihl

VIKTIGT! LÄS BRUKSANVISNINGEN INNAN DU ANVÄNDER PRODUKTEN OCH SPARA DEN.

2 Information bruksanvisningen

2.1 Varningar i texten



VARNING

- Varningar för faror som kan leda till allvarliga skador eller dödsfall.
 - ▶ Med åtgärderna kan man förhindra allvarliga skador eller dödsfall.

OBS!

- Varningar för faror som kan leda till materialskador.
 - ▶ Med åtgärderna kan man förhindra materialskador.

2.2 Symboler i texten



Denna symbol hänvisar till ett kapitel i denna bruksanvisning.

3 Översikt

3.1 Kapmaskin

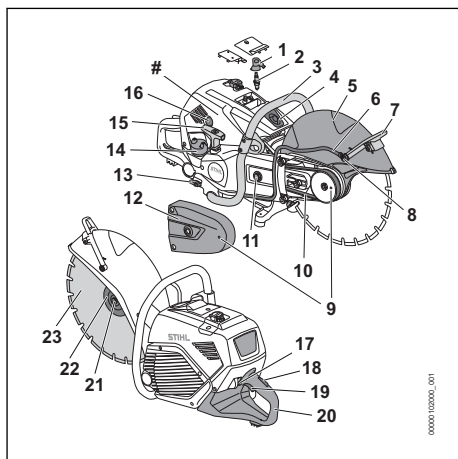

1 Tändkabelsko

Tändkabelskon förbinder tändkabeln med tändstiftet.

2 Tändstift

Tändstiftet antänder bränsle-/luftblandningen i motorn.

3 Handtagsskaft

Handtagsskaftet används för att hålla, styra och bära kapmaskinen.

4 Dekompressionsventil

Dekompressionsventilen underlättar starten av motorn.

5 Skydd

Skyddet skyddar användaren mot föremål som slungas upp och från att komma i kontakt med kapmaskinen.

6 Vattenslang

Vattenslangen för vattnet till vattenmunstycket.

7 Ställspak

Ställspaken används för att ställa in skyddet.

8 Vattenmunstycke

Vattenmunstycket används för att binda damm.

9 Spindelspär

Spindelspärren används för montering och demontering av kapskivan.

10 Multiribbrem

Multiribbremmen driver kapmaskinen.

11 Spännmutter

Spännmuttern används för att avlasta multiribbremmen.

12 Remskydd

Remskyddet skyddar multiribbremmen.

13 Avstängningskran

Avstängningskranen öppnar och stänger vattentillförseln.

14 Bränsletanklock

Bränsletanklocket försluter bränsletanken.

15 Starthandtag

Starthandtaget används för att starta motorn.

16 Bränslehandpump

Bränslehandpumpen underlättar start av motorn.

17 Stoppknapp

Stoppknappen stänger av kapmaskinen.

18 Gasspakspär

Gasspakspärren används för att lossa gasspaken.

19 Gasspak

Gasspaken används för att accelerera motorn.

20 Handtag

Manöverhandtaget används för att manövrera, hålla och styra kapmaskinen.

21 Skruv

Skruven används för att fästa tryckbrickan.

22 Tryckbricka

Tryckbrickan används för att fästa kapskivan.

23 Kapskiva

Kapskivan kapar materialet.

Serienummer**3.2 Symboler**

De här symbolerna kan finnas på kapmaskinen och har följande innebörd:



Den här symbolen anger var bränsletanken finns.



Den här symbolen anger var dekompressionsventilen finns.



Denna symbol anger var vattenanslutningen och avstängningskranen finns.



Den här symbolen anger var stoppknappen finns.



Garanterad ljudeffektnivå enligt direktiv 2000/14/EG i dB(A) för att jämföra buller från produkter.

4 Säkerhetsanvisningar**4.1 Varningssymboler****Kapmaskin**

Varningssymbolerna på kapmaskinen har följande innebörd:



Följ säkerhetsanvisningarna och vidta rätt åtgärder.



Läs bruksanvisningen, se till att du har förstått den och spara den.



Använd skyddsglasögon, hörselskydd och skyddsmask eller andningsskydd.



Arbeta med en oskadad kapskiva med oskadat spindelhål.



Följ säkerhetsanvisningarna om kast och vidta de angivna åtgärderna.



Följ säkerhetsanvisningarna om brandfara till följd av glödande materialpartiklar och vidta rätt åtgärder.



Andas inte in damm eller ångor som genereras under arbetet.

4.2 Avsedd användning

Kapmaskinen STIHL TS 710.0i, 910.0i används bland annat till följande:

- Skära plattor
- Skärning av rör samt runda och ihåliga föremål
- Kapning av betongrör

Kapmaskinen får inte användas till att:

- Kapa asbest
- Kapa trä eller föremål av trä

▲ VARNING

- Om kapmaskinen eller kapskivan inte används på avsett sätt kan det leda till allvarliga personskador, dödsfall eller materialskador.
 - ▶ Använd kapmaskinen enligt anvisningarna i bruksanvisningen.
 - ▶ Använd kapmaskinen enligt anvisningarna i kapmaskinens bruksanvisning.

4.3 Krav på användaren

▲ VARNING

- Användare som inte har utbildats känner inte till farorna med kapmaskinen. Användaren eller andra personer kan drabbas av allvarlig skada eller dödas.



- ▶ Läs bruksanvisningen, se till att du har förstått den och spara den.

- ▶ Om kapmaskinen lämnas vidare till en annan person ska bruksanvisningen medfölja.
- ▶ Se till att användaren uppfyller följande krav:
 - Användaren är utvilad.
 - Användaren är i skick, både fysiskt, motoriskt och mentalt, att arbeta med och använda kapmaskinen. Om användaren är fysiskt, sensoriskt eller mentalt begränsad får användaren endast arbeta med dessa maskiner under överinseende eller instruktion av en ansvarig person.
 - Användaren kan inse och förutse riskerna med kapmaskinen.

- Användaren är myndig eller utbildas i ett yrke under tillsyn, i enlighet med nationella bestämmelser.
- Användaren har instruerats av en STIHL-återförsäljare eller en sakkunnig person innan användning av kapmaskinen för första gången.
- Användaren är inte påverkad av alkohol, läkemedel eller droger.
- ▶ Om något är oklart: Kontakta en STIHL-återförsäljare.
- Kapmaskinens tändningssystem genererar ett elektromagnetiskt fält. Det här fältet kan påverka en pacemaker. Användaren kan skadas allvarligt eller förolyckas.
 - ▶ Om användaren har en pacemaker: Se till att pacemakern inte påverkas.

4.4 Klädsel och utrustning

▲ VARNING

- Under arbetet kan långt hår dras in i kapmaskinen. Det kan leda till att användaren skadas allvarligt.
 - ▶ Sätt upp långt hår och försäkra dig om att håret är ovanför axlarna.



- ▶ Använd tätt åtsittande skyddsglasögon. Lämpliga skyddsglasögon har kontrollerats enligt standarden EN 166, EN ISO 16321 eller nationella föreskrifter och finns att få med motsvarande märkning i handeln.

- ▶ Använd en långärmad, tätsittande överdel.
- Det uppstår buller under arbetet. Buller kan skada hörseln.



- ▶ Använd hörselskydd.

- Vid kapning av stål genereras gnistor. Gnistor kan antända kläder. Det kan leda till att användaren skadas allvarligt.

- ▶ När man skär stål måste kläder av brandsäkert material (t.ex. skinn eller flamsäker bomull) bäras.
- ▶ Använd inte kläder av syntetmaterial.
- ▶ Bär kläder som är fria från brännbar smuts (t.ex. spån, bränsle och olja).
- Föremål som faller ner kan orsaka huvudskador.



- ▶ Om föremål kan falla ner under arbetet ska skyddshjälm användas.

- Damm kan virvla upp under arbetet och dis kan bildas. Damm och dis som andas in kan skada hälsan och utlösa allergiska reaktioner.



- ▶ Bär skyddsmask ifall det blir dammigt.
- ▶ Använd ett andningsskydd ifall det bildas dis.

- Under arbetet kan användaren komma i kontakt med den roterande kapskivan. Det kan leda till att användaren skadas allvarligt.
 - ▶ Använd arbetshandskar av slitstarkt material.
 - ▶ Använd långbyxor av slitstarkt material.



- ▶ Bär skyddsstövlar med stålhättor.

4.5 Arbetsområde och omgivning

⚠ VARNING

- Utomstående personer, barn och djur kan inte uppfatta och bedöma farorna med kapmaskinen och föremål som slungas iväg. Obehöriga personer, barn och djur kan skadas allvarligt och materiella skador kan uppstå.
 - ▶ Håll obehöriga personer, barn och djur utanför arbetsområdet.
 - ▶ Lämna inte kapmaskinen utan uppsikt.
 - ▶ Se till att barn inte kan leka med kapmaskinen.
- När motorn går kommer det ut heta avgaser ur ljuddämparen. Heta avgaser kan antända brännbart material och orsaka brand.
 - ▶ Håll avgasstrålen borta från brännbart material.

4.6 Säker användning

4.6.1 Kapmaskin

Kapmaskinen är säker att använda när följande uppfylls:

- Kapmaskinen är oskadad.
- Kapmaskinens spindel är oskadad.
- Bränsle läcker inte ut ur kapmaskinen.
- Bränsletanklocket är stängt.
- Kapmaskinen är ren.
- Reglagen fungerar och är oförändrade.
- Skyddet är korrekt inställt.
- Kapskivan är korrekt monterad.
- Originaltillbehör från STIHL används för denna kapmaskin.
- Tillbehöret är korrekt monterat.

⚠ VARNING

- I ett icke-säkert skick kan komponenter inte längre fungera korrekt, säkerhetsanordningarna sätts ur spel och bränsle rinner ut. Personer kan skadas allvarligt eller dödas.
 - ▶ Använd inte kapmaskinen om den är trasig.

- ▶ Om spindeln är skadad: Arbeta inte med kapmaskinen.
- ▶ Om kapmaskinen läcker bränsle: Använd inte kapmaskinen och kontakta en STIHL-återförsäljare.
 - ▶ Stäng bränsletanklocket.
 - ▶ Rengör kapmaskinen om den är smutsig.
 - ▶ Om reglagen inte fungerar: Använd inte kapmaskinen.
 - ▶ Montera originaltillbehör från STIHL för denna kapmaskin.
 - ▶ Montera skyddet och kapmaskinen enligt anvisningarna i den här bruksanvisningen.
 - ▶ Montera tillbehör enligt anvisningarna i den här bruksanvisningen eller enligt tillbehörets bruksanvisning.
 - ▶ Stick inte in föremål i hålen på kapmaskinen.
 - ▶ Byt ut slitna eller skadade informationsskyltar.
 - ▶ Om något är oklart: Kontakta en STIHL-återförsäljare.

4.6.2 Diamantkapskiva

Diamantkapskivan är säker att använda när följande uppfylls:

- Diamantkapskivan och dess spindelhåll är oskadade.
- Diamantkapskivans tillåtna varvtal är lika högt som kapmaskinens högsta spindelvarvtal eller högre.
- Diamantkapskivan är inte deformerad eller missfärgad.
- Håldiametern och spindeldiametern är identisk.

Vinkelslipskivorna är särskilt utformade för frihandskapning vid mycket stor belastning.

- Använd endast godkända och korrekt märkta vinkelslipskivor vid användning av handhållna maskiner enligt EN 13236.
- Observera det maximalt tillåtna varvtalet för vinkelslipskivan.

⚠ VARNING



- ▶ Arbeta med en oskadad diamantkapskiva med oskadat spindelhåll.



- ▶ Säkerställ att diamantkapskivans tillåtna varvtal är lika högt som kapmaskinens högsta spindelvarvtal eller högre.

- ▶ Om diamantkapskivan är deformerad eller missfärgad: Byt ut kapskivan.
- ▶ Säkerställ att håldiametern och spindeldiametern är identisk och att ingen reducerhylsa används.

- ▶ Om något är oklart: Kontakta en STIHL-återförsäljare.
- Kapmaskinen är inte avsedd för att skära plast. En speciell vinkelslipskiva (D-G80) har utvecklats för kapning av vattenförande plaströr av PP, PE eller PVC.
 - ▶ Om vattenförande plaströr ska kapas: Använd vinkelslipskiva D-G80.

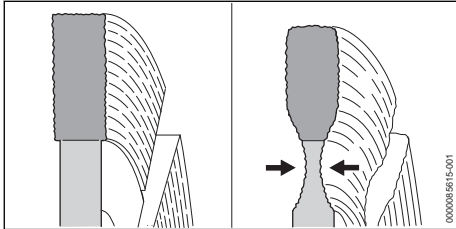

- Om vägytor ska kapas kan underlaget (grus) skäras. Skärning i grus kan orsaka överdrivet slitage på diamantkapskivor. Diamantkapskivan kan skadas.
 - ▶ Om vägytor ska kapas: Skär inte i underlaget (grus).

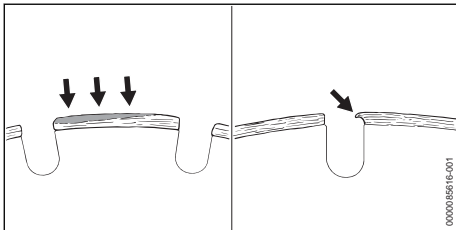

- Lösegg kan bildas som en ljusgrå beläggning på toppen av diamantsegmenten på en diamantkapskiva. Lösegg täpper igen diamanterna i segmenten och mattar diamantsegmenten. Lösegg kan öka vibrationerna och bilda gnistor. Arbetar du med en diamantkapskiva som har lösegg kan hög värme uppstå. Diamantkapskivan kan skadas.
 - ▶ Om lösegg uppstår på diamantkapskivan: Byt ut diamantkapskivan.

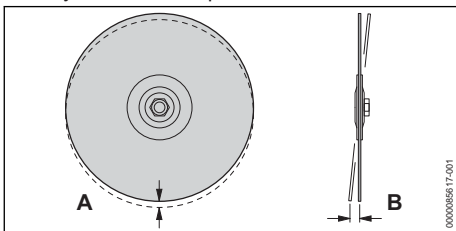

- Om en diamantkapskiva används kan ett skadat spindellager på kapmaskinen leda till avvikelser i diamantkapskivans koncentricitet (A) och axiella utlopp (B). Om koncentriciteten (A) avviker kan enskilda diamantsegment överbelastas och överhettas. Diamantsegmenten kan brinna ut eller diamantkapskivan kan gå sönder. Om det axiella utloppet (B) avviker, kan diamantkapskivan bli för varm och snittet kan bli bredare.
 - ▶ Om koncentriciteten (A) eller det axiella utloppet (B) avviker: Byt ut diamantkapskivan.

Utsmetning uppstår när vissa material fastnar på vinkelslipen vid kapning, särskilt vid kapning av rör av icke svetsbar plast (PP, PE, PVC).

- ▶ Om det har fastnat utsmetat material på diamantkapskivan: "fixa" diamantkapskivan genom att skära med den i grovt material som sandsten, lättbetong eller asfalt en kort stund.

4.6.3 Kapskiva i syntetharts

Kapskivan i syntetharts är säker att använda när följande uppfylls:

- Kapskivan i syntetharts och dess spindelhål är oskadade.
- Det tillåtna varvtalet för kapskivan i syntetharts är lika högt som kapmaskinens högsta spindelvarvtal eller högre.
- Kapskivan i syntetharts är inte deformerad eller missfärgad.
- Förfallodatum har inte överskridits. Vinkelslipskivorna är särskilt utformade för frihandskapning vid mycket stor belastning.
- Använd endast godkända och korrekt märkta vinkelslipskivor vid användning av handhållna maskiner enligt EN 12413.
- Observera det maximalt tillåtna varvtalet för vinkelslipskivan.

⚠ VARNING



- ▶ Arbeta med en oskadad vinkelslipskiva med oskadat spindelhål.



- ▶ Säkerställ att det tillåtna varvtalet för kapskivan i syntetharts är lika högt som kapmaskinens högsta spindelvarvtal eller högre.

- ▶ Om kapskivan i syntetharts är deformerad eller missfärgad: Byt ut kapskivan i syntetharts.
- ▶ Om kapskivan i syntetharts har överskridit sitt utgångsdatum: Byt ut kapskivan i syntetharts.

- ▶ Om något är oklart: Kontakta en STIHL-återförsäljare.

4.6.4 Skydd

Skyddet är säkert att använda när följande villkor uppfylls:

- Skyddet är helt.
- Skyddet är korrekt inställt.

▲ VARNING

- Vid inkorrekt användning fungerar eventuellt inte komponenterna och säkerhetsanordningarna som de ska. Det kan leda till att användaren skadas allvarligt.
 - ▶ Använd inte vinkelslipen om skyddet är trasigt.
 - ▶ Ställ in skyddet korrekt.
 - ▶ Om något är oklart: Kontakta en STIHL-återförsäljare.

4.7 Bränsle och tankning

▲ VARNING

- Bränslet som används i kapmaskinen består av en blandning av bensin och tvåtaktsmotorolja. Bränsle och bensin är extremt brandfarligt. Om bränsle eller bensin kommer i kontakt med öppen eld eller heta föremål kan det leda till brand eller explosion. Personer kan skadas allvarligt eller dödas och materiella skador kan uppstå.
 - ▶ Skydda bränsle och bensin mot värme och eld.
 - ▶ Spill inte ut bränsle och bensin.
 - ▶ Om bränsle har spillts ut: Torka upp bränslet med en trasa och försök inte starta motorn förrän alla delar av kapmaskinen är torra.
 - ▶ Rök inte.
 - ▶ Tanka inte i närheten av eld.
 - ▶ Stäng av motorn och låt den kylas ner innan du tankar.
 - ▶ Starta motorn minst 3 m från tankplatsen.
- Personer kan förgiftas av bränsle- och bensinångor.
 - ▶ Andas inte in bränsle- och bensinångor.
 - ▶ Tanka på en väl ventilerad plats.
- Kapmaskinen blir varm under arbetet eller i mycket varma miljöer. Beroende på typ av bränsle, höjd, omgivningstemperatur och temperatur på kapmaskinen kommer bränslet att expandera och övertryck kan uppstå i bränsletanken. Bränsle kan spruta ut och antändas när bränsletanklocket öppnas. Detta kan medföra allvarliga personskador på användaren, och materialskador kan uppstå.
 - ▶ Låt kapmaskinen svalna innan bränsletanklocket öppnas.
 - ▶ Öppna bränsletanklocket långsamt och gradvis.
- Kläder som kommer i kontakt med bränsle eller bensin kan lättare börja brinna. Detta kan orsaka allvarliga personskador eller dödsfall och saksador.
 - ▶ Om kläder kommer i kontakt med bränsle eller bensin: Byt kläder.
- Bränsle, bensin och tvåtaktsmotorolja kan skada miljön.
 - ▶ Spill inte ut bränsle, bensin eller tvåtaktsmotorolja.
 - ▶ Hantera bränsle, bensin och tvåtaktsmotorolja enligt gällande miljöskyddsbestämmelser.
- Om bränsle, bensin eller tvåtaktsmotorolja kommer i kontakt med huden eller ögonen kan det leda till irritation på huden eller i ögonen.
 - ▶ Undvik kontakt med bränsle, bensin och tvåtaktsmotorolja.
 - ▶ Om du fått vätska på huden: Tvätta de berörda ställena med rikligt med vatten och tvål.
 - ▶ Vid kontakt med ögonen: Skölj ögonen med rikligt med vatten i minst 15 minuter och kontakta läkare.
- Kapmaskinens tändsystem genererar gnistor. Gnistor kan spridas utåt och utlösa bränder och explosioner i lättantändliga eller explosiva miljöer. Personer kan skadas allvarligt eller dödas och materiella skador kan uppstå.
 - ▶ Använd tändstift som anges i den här bruksanvisningen.
 - ▶ Skruva in tändstiftet och dra åt.
 - ▶ Tryck fast tändkabelskon.
- Om kapmaskinen tankas med bränsle som blandats av olämplig bensin eller olämplig tvåtaktsmotorolja eller om ett felaktigt blandningsförhållande av bensin och tvåtaktsmotorolja föreligger kan kapmaskinen skadas.
 - ▶ Blanda bränslet enligt anvisningarna i den här bruksanvisningen.
- Om bränslet lagras under lång tid kan blandningen av bensin och tvåtaktsmotorolja separeras eller bli gammal. Om kapmaskinen tankas med separerat eller gammalt bränsle kan kapmaskinen skadas.
 - ▶ Innan du tankar kapmaskinen: blanda bränslet.
 - ▶ Använd en blandning av bensin och tvåtaktsmotorolja som inte är äldre än 30 dagar (STIHL MotoMix: 5 år).

4.8 Arbeten

4.8.1 Arbeta

▲ VARNING

- Om det inte finns någon inom hörhåll utanför arbetsområdet kan du inte få hjälp i nödfall.
 - ▶ Se till att det finns någon inom hörhåll utanför arbetsområdet.
- Om användaren inte startar motorn korrekt kan användaren förlora kontrollen över kapmaskinen. Det kan leda till att användaren skadas allvarligt.
 - ▶ Starta motorn enligt anvisningarna i bruksanvisningen.
 - ▶ Om kapmaskinen vidrör marken eller föremål: Starta inte motorn.
- I vissa situationer kan det vara svårt att koncentrera sig. Det kan leda till att man snubblar, ramlar och skadas allvarligt.
 - ▶ Arbeta lugnt och metodiskt.
 - ▶ Om ljusförhållandena och sikten är dåliga: Arbeta inte med kapmaskinen.
 - ▶ Använd kapmaskinen ensam.
 - ▶ Arbeta inte över axelhöjd.
 - ▶ Arbeta inte böjd för långt framåt och böj dig aldrig över kapskivan.
 - ▶ Arbeta inte på ostadigt underlag.
 - ▶ Arbeta aldrig med en hand.
 - ▶ Var uppmärksam på hinder.
 - ▶ Kontrollera arbetsplatsen. Håll uppsikt över rörledningar och elledningar.
 - ▶ Stå stadigt på marken och håll balansen när du arbetar. Om du måste arbeta uppe i luften: Använd en lyftplattform.
 - ▶ Om du börjar bli trött: Ta en paus i arbetet.
- Maskinen alstrar giftiga avgaser när motorn går. Avgaser som andas in kan orsaka förgiftning.
 - ▶ Andas inte in avgaserna.
 - ▶ Använd kapmaskinen på en väl ventilerad plats.
 - ▶ Om du mår illa, får huvudvärk, om synen eller hörseln påverkas eller om du blir yr: Avsluta arbetet och uppsök läkare.
- Om användaren har hörselskydd och motorn går är det svårare att höra och bedöma ljud.
 - ▶ Arbeta lugnt och metodiskt.
- Användaren kan skära sig på den roterande kapskivan. Det kan leda till att användaren skadas allvarligt.
 - ▶ Vidrör inte kapskivor som roterar.
 - ▶ Om kapskivan blockerar av ett föremål: Stäng av motorn. Ta sedan bort föremålet.



- ▶ Arbeta inte med cirkelsågblad eller andra tandade verktyg.
- ▶ Tänderna på cirkelsågbladet kan fastna. Det kan leda till att användaren skadas allvarligt.

- Om kapmaskinen förändras under arbetet eller betar sig konstigt kan den vara i ett felaktigt tillstånd. Personer kan skadas allvarligt och materiella skador kan uppstå.
 - ▶ Avsluta arbetet och kontakta en STIHL-återförsäljare.
- Kapmaskinen kan vibrera under arbetet.
 - ▶ Använd handskar.
 - ▶ Ta pauser i arbetet.
 - ▶ Om du får problem med blodcirkulationen: Uppsök läkare.
- Gnistor kan genereras under arbetet. Gnistorna kan orsaka brand eller explosion i brandfarlig eller explosiv miljö. Personer kan skadas allvarligt eller dödas och materiella skador kan uppstå.



- ▶ Använd inte maskinen i brandfarlig eller explosiv miljö.
- ▶ Se till att rör, plåttunnor eller andra behållare inte innehåller flyktiga eller brandfarliga ämnen.

- När strömbrytaren släpps fortsätter kapskivan att rotera en stund. Personer kan skadas allvarligt.
 - ▶ Vänta tills kapskivan har slutat rotera.

4.9 Reaktionskrafter

4.9.1 Gyroskopiska krafter

▲ VARNING

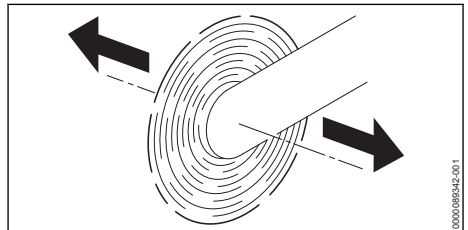

- Om en kapmaskin med en roterande kapskiva flyttas i pilens riktning kan gyroskopiska krafter uppstå. Gyroskopiska krafter försöker luta kapmaskinen. Användaren kan tappa kontrollen över kapmaskinen och skadas allvarligt eller förolyckas.
 - ▶ Håll i kapmaskinen med båda händerna.
 - ▶ Sväng inte kapmaskinen.
 - ▶ Arbeta enligt anvisningarna i den här bruksanvisningen.

4.9.2 Drag

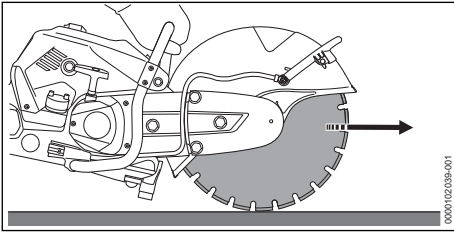

När man arbetar med kapskivans undersida dras kapmaskinen bort från användaren.

▲ VARNING

- Om den roterande kapskivan träffar ett hårt föremål och bromsas snabbt kan kapmaskinen plötsligt dras bort från användaren. Användaren kan tappa kontrollen över kapmaskinen och skadas allvarligt eller förolyckas.
 - ▶ Håll i kapmaskinen med båda händerna.
 - ▶ Arbeta enligt anvisningarna i den här bruksanvisningen.
 - ▶ För kapskivan rakt vid snittet.
 - ▶ Tryck inte i sidled eller vinkelslipa.
 - ▶ Arbeta med fullgas.

4.9.3 Kast

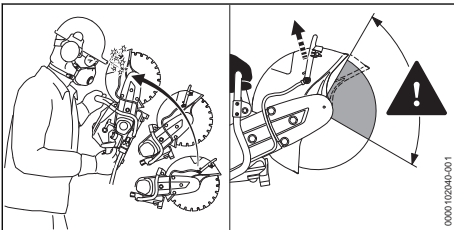

- Kast kan uppstå av följande orsaker:
- Den roterande kapskivan träffar ett hårt föremål i området runt den övre fjärdedelen och bromsas snabbt.
 - Den roterande kapskivan kläms fast.

▲ VARNING

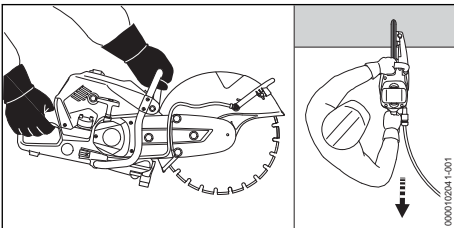

- Om ett kast inträffar kan kapmaskinen kastas upp mot användaren. Användaren kan tappa

kontrollen över kapmaskinen och skadas allvarligt eller förolyckas.

- ▶ Håll i kapmaskinen med båda händerna.
- ▶ Håll kroppen borta från kapmaskinens utökade svängområde.
- ▶ Arbeta enligt anvisningarna i den här bruksanvisningen.
- ▶ Arbeta inte i området runt den övre fjärdedelen av kapskivan.
- ▶ Arbeta med fullgas.
- ▶ Dra in kapskivan i arbetsstycket. Skjut inte in den.
- ▶ Använd aldrig cirkelsågblad, skärverktyg för hårdmetall, bärgning, trä eller andra tandade verktyg.
- ▶ Diamantkapskivor ska endast användas för våtskäring.
- ▶ Om diamantkapskivan fladdrar: Byt diamantkapskiva.
- ▶ Använd inte diamantkapskivor med sidobeslagning.
- ▶ Kapskivor av syntetharts får endast användas för våtskäring.

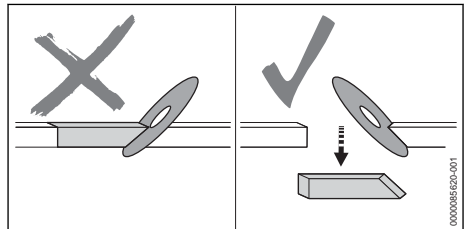

- Kapskivan kan bromsas av kileffekten och användaren kan tappa kontrollen över kapmaskinen och skadas svårt eller förolyckas.
 - ▶ Undvik kileffekt.
 - ▶ Räkna alltid med att föremålet som kapas kan röra sig eller andra orsaker som kan stänga skäret och göra att kapskivan fastnar.
 - ▶ Fäst föremålet som ska bearbetas ordentligt och stötta det så att fogen hålls öppen under och efter kapningen.
 - ▶ Se till att föremålet som ska kapas inte är ihålligt, är säkrat mot vibrationer och inte kan rulla eller glida iväg.

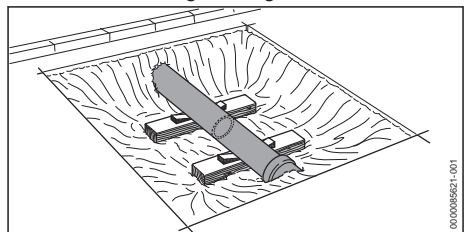

- Material som lossnar kan göra att röret glider.
- Användaren kan tappa kontrollen över kapmaskinen och skadas allvarligt eller förolyckas.
 - Stötta ett rör ordentligt, använd eventuellt kilar.

4.10 Kapmaskin

▲ VARNING

- Kapskivan kan bli varm under torrskärning. Användaren kan bränna sig.
 - Vidrör inte varma kapskivor.
- Kapmaskinen kan välta eller röra sig under transport. Detta kan orsaka personskadorna och materiella skador.
 - Stäng av motorn
 - Demontera kapskivan.
 - Säkra kapmaskinen med spännremmar, bälten eller ett nät så att den inte kan falla eller komma i rörelse.
- När motorn har varit igång kan ljuddämparen och motorn vara varma. Användaren kan bränna sig.
 - Bär kapmaskinen med höger hand på handtagsskaffet så att kapskivan pekar nedåt.

4.11 Förvaring

▲ VARNING

- Barn kan inte förstå och bedöma farorna med kapmaskinen. Barn kan skadas allvarligt.
 - Stäng av motorn.
 - Demontera kapskivan.
 - Förvara kapmaskinen utom räckhåll för barn.
- De elektriska kontakterna på kapmaskinen och metalldelarna kan korrodera på grund av fukt. Kapmaskinen kan skadas.
 - Förvara kapmaskinen på en ren och torr plats.

4.12 Rengöring, underhåll och reparation

▲ VARNING









- Om motorn är igång under rengöring, underhåll eller reparation kan kapmaskinen plötsligt börja rotera. Personer kan skadas allvarligt och materiella skador kan uppstå.
 - Stäng av motorn.
- När motorn har varit igång kan motorns ljuddämpare och kapskivan vara varma. Man kan bränna sig.
 - Vänta tills ljuddämparen, motorn och kapskivan har svalnat.

- Starka rengöringsmedel, rengöring med vattenstråle eller spetsiga föremål kan skada kapmaskinen och kapskivan. Om kapmaskinen eller kapskivan inte rengörs på rätt sätt kan vissa komponenter och säkerhetsanordningar sluta fungera. Personer kan skadas allvarligt.
 - Rengör kapmaskinen och kapskivan enligt anvisningarna i den här bruksanvisningen.
- Om kapmaskinen eller kapskivan inte underhålls eller repareras på rätt sätt kan vissa komponenter och säkerhetsanordningar sluta fungera. Personer kan skadas allvarligt eller dödas.
- Om kapmaskinen inte underhålls eller repareras enligt anvisningarna i den här bruksanvisningen slutar eventuellt komponenterna och säkerhetsanordningarna att fungera. Personer kan skadas allvarligt eller dödas.
 - Underhåll och reparera kapmaskinen enligt anvisningarna i bruksanvisningen.

5 Förbereda kapmaskinen för användning

5.1 Förbereda kapmaskinen för användning

Före varje användning måste följande steg utföras:

- Kontrollera att följande komponenter är säkra att använda:
 - Kapmaskin,  4.6.1.
 - Kapskiva,  4.6.2.
- Rengöra kapmaskinen,  16.1.
- Ställa in skyddet,  8.1
- Se till att skyddet har monterats för den aktuella arbetsuppgiften och fixa till det vid behov.
- Montera kapskivan,  6.3.
- Tanka kapmaskinen,  9.2.
- Kontrollera manöverdonen,  11.1.
- Spänn multiribbremmen,  6.1.
- Anslut vatten,  12.8.
- Om stegen inte kan genomföras: Använd inte kapmaskinen och uppsök en STIHL-återförsäljare.

6 Montera kapmaskinen

6.1 Spänna multiribbremmen

Kapmaskinen är utrustad med en automatisk, fjäderkraftsstyrd spännanordning för multiribbremmen.

- Stäng av motorn.

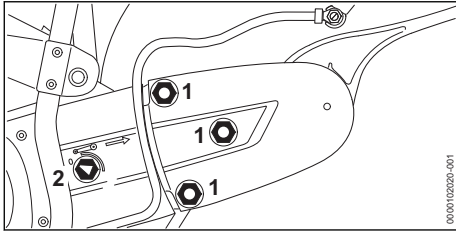

- ▶ Lossa muttrarna (1).
- ▶ Vrid spännmuttern (2) tills spännmutterns pil pekar på 0. Spännmuttern (2) har lossats.

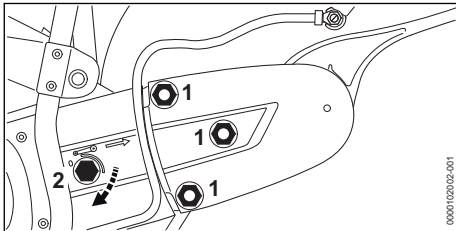

- ▶ Vrid spännmuttern (2) 1/8 varv medurs tills ett tydligt motstånd känns, utan extra kraftansträngning. Multiribbremmen spänns av fjäderkraften.
- ▶ Dra åt muttrarna (1) ordentligt.

6.2 Blockera axeln

Axeln måste blockeras före montering och demontering av kapskivan.

- ▶ Stäng av motorn.

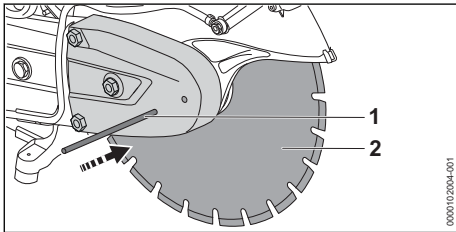

- ▶ Stoppa in dornen (1) genom hålet i remskyddet.
- ▶ Vrid kapskivan (2) tills dornen greppar tag i ett av hålen. Axeln är blockerad.

6.3 Montera kapskivan

De kapskivor som får monteras anges under tekniska data, 21.

- ▶ Stäng av motorn.

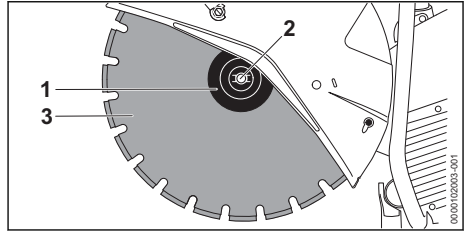

- ▶ Sätt dit kapskivan (3).
- ▶ Om en diamantkapskiva används: Rikta in diamantkapskivan så att pilen på diamantkapskivan pekar i samma riktning som pilen för skyddets rotationsriktning.
- ▶ Sätt dit tryckbrickan (1) på kapskivan (3) så att märkningen "TOP SIDE" syns.
- ▶ Skruva i skruven (2).
- ▶ Dra åt skruven (2) med ett åtdragningsmoment på 30 Nm.

6.4 Demontera kapskivan

- ▶ Stäng av motorn.

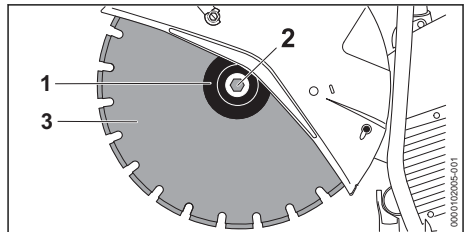

- ▶ Lossa och skruva ur skruven (2).
- ▶ Ta av kapskivan (3) tillsammans med tryckbrickan (1).

7 Bygga om kapmaskinen

7.1 Montera "lagret med skydd" utvändigt (TS 710.0i)

"Lagret med skydd" kan beroende på användningen även monteras på utsidan.

- ▶ Stäng av motorn.
- ▶ Demontera kapskivan.

Demontera vattenanslutningen

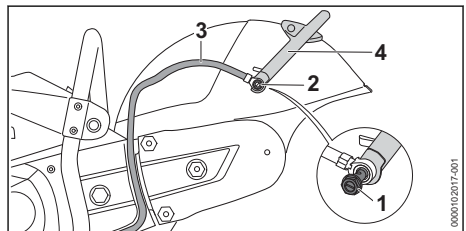

- ▶ Skruva ur hålskruven (1).
- ▶ Ta ut muttern (1) på skyddets insida ur styrningen.
- ▶ Ta av vattenslangen (2) med anslutning från ställspaken (3).

Demontera ställspaken

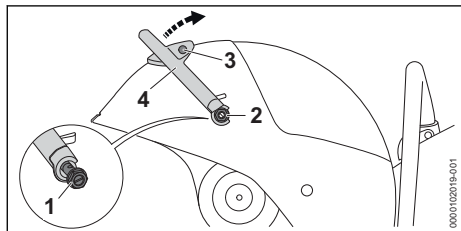

- ▶ Skruva ur hålskruven (1).
- ▶ Ta bort tätningen.
- ▶ Ta ut muttern (1) på skyddets insida ur styrningen.
- ▶ Skruva ur skruven (2) och ta ut den tillsammans med tätningen.
- ▶ Vrid ställspaken (3) uppåt och ta av den.

Avlasta multiribbremsen

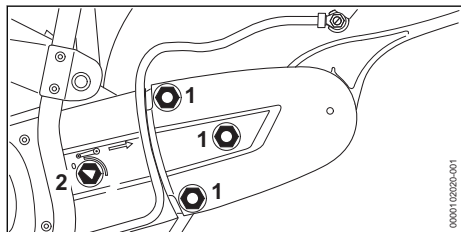

- ▶ Lossa muttrarna (1).
- ▶ Vrid spännmuttern (2) moturs tills spännmutterns pil pekar på 0.

Demontera remskyddet

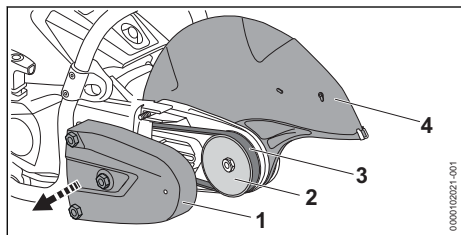

- ▶ Ta bort remskyddet (1).
- ▶ Ta av multiribbremsen (2) från den främre remskivan (3).
- ▶ Ta av skyddet (4).

Förbereda "lagret med skydd" inför montering på utsidan

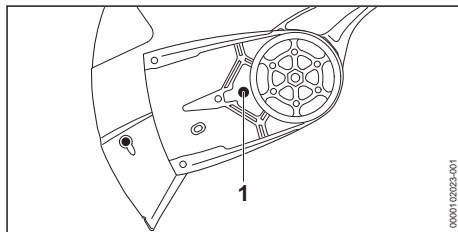

- ▶ Skruva loss fästbulten (1).

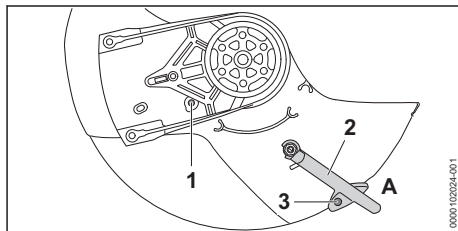

- ▶ Vrid skyddet.
- ▶ Skruva i fästbulten (1) och dra åt.
- ▶ Skjut ställspaken (2) till läge A.
- ▶ Skruva i skruven (3) och dra åt ordentligt.

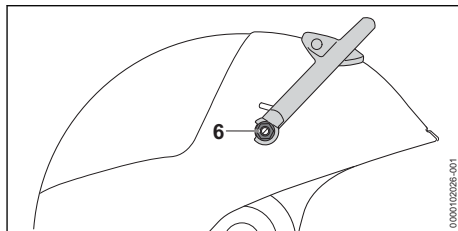

- ▶ Vrid "lagret med skydd".
- ▶ Placera muttern (6) på skyddets insida i styrningen och håll fast den där.
- ▶ Skruva dit skruven med tätning (6) på ställspaken och dra åt.

Montera "lagret med skydd" på utsidan

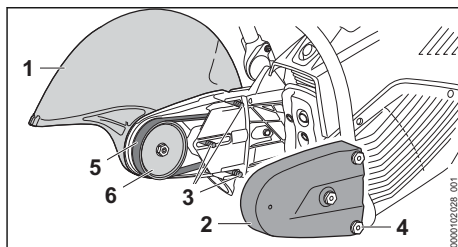

- ▶ Placera "lagret med skydd" (1) på utsidan.
- ▶ Lägg multiribbremsen (5) runt remskivan (6).

- ▶ Kontrollera att remdrivningen går lätt. Multiribbremmen har satts dit korrekt.
- ▶ Spänn multiribbremmen.  6.1
- ▶ Sätt dit remskyddet (2).
- ▶ Vrid muttrarna (4) på pinnbultarna (3) och dra åt.

Montera vattenanslutningen

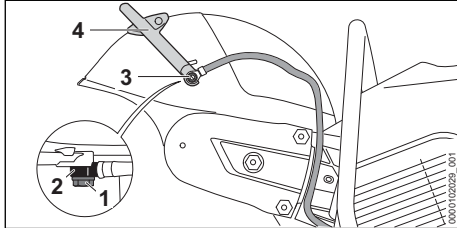

- ▶ Skjut in den långa skruven (1) genom anslutningen (2) på vattenslangen.
- ▶ Skjut in hälskruven (1) i skyddets styrning och håll fast den.
- ▶ Placera anslutningen med hälskruv (3) på ställspaken (4).
- ▶ Skruva i hälskruven (1) och dra åt.

Kontrollera skyddets justeringsområde

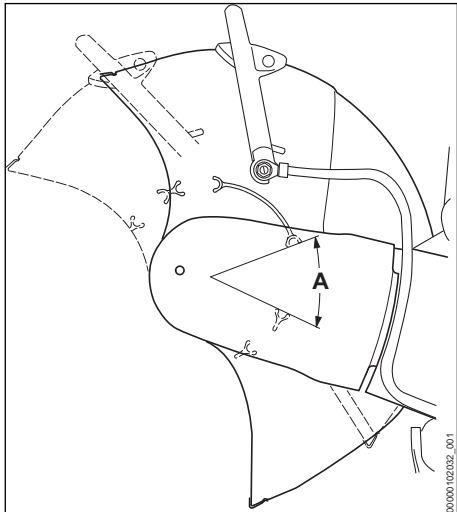

- ▶ Vrid skyddet framåt och bakåt till stopp. Justeringsområdet A begränsas av fästbulten.

Montering på insidan (TS 710.0i)

- ▶ Stäng av motorn.
- ▶ Demontera kapskivan.  6.4
- ▶ Demontera vattenslangen.
- ▶ Demontera ställspaken.
- ▶ Avlasta multiribbremmen.

- ▶ Demontera remskyddet.
- ▶ Ta av "lagret med skydd".

Förbereda "lagret med skydd" inför montering på insidan

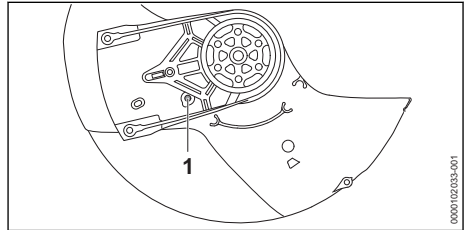

- ▶ Skruva loss fästbulten (1).

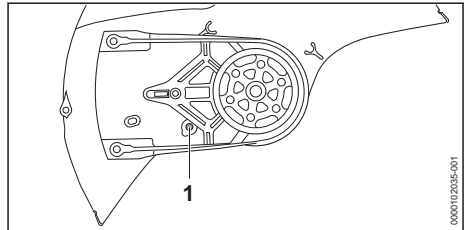

- ▶ Vrid skyddet.
- ▶ Skruva i fästbulten (1) och dra åt.
- ▶ Montera ställspaken.
- ▶ Montera "lagret med skydd".
- ▶ Montera remskyddet.
- ▶ Montera vattenslangen.

Kontrollera skyddets justeringsområde

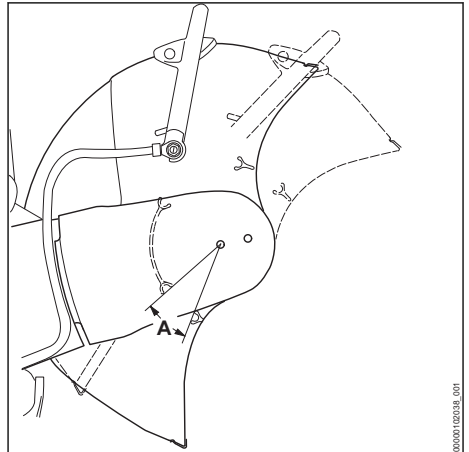

- ▶ Vrid skyddet framåt och bakåt till stopp. Justeringsområdet A begränsas av fästbulten.

7.2 Montera "lagret med skydd" utvändigt (TS 910.0i)

"Lagret med skydd" kan beroende på användningen även monteras på utsidan.

- ▶ Stäng av motorn.
- ▶ Demontera kapskivan.

Demontera vattenanslutningen

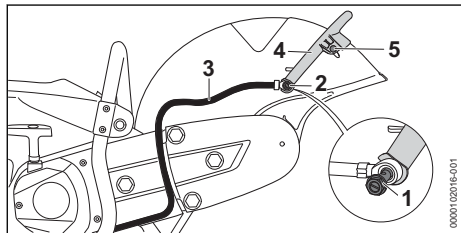

- ▶ Skruva ur hålskruven (1).
- ▶ Ta ut muttern (2) på skyddets insida ur styrningen.
- ▶ Ta av vattenslangen (3) med anslutning från ställspaken (4).
- ▶ Skruva ur skruven (5).

Demontera ställspaken

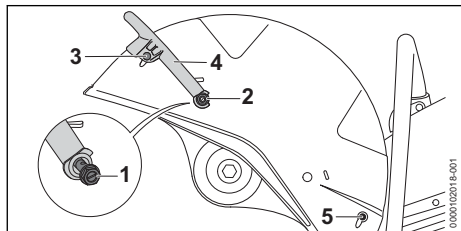

- ▶ Skruva ur hålskruven (1) och ta av den tillsammans med tätningen.
- ▶ Ta ut muttern (1) på skyddets insida ur styrningen.
- ▶ Skruva ur skruvarna på båda sidor (3) och ta ur dem tillsammans med tätningarna.
- ▶ Vrid ställspaken (4) uppåt och ta av den.
- ▶ Ta ur läspluggen (5).

Avlasta multiribbremmen

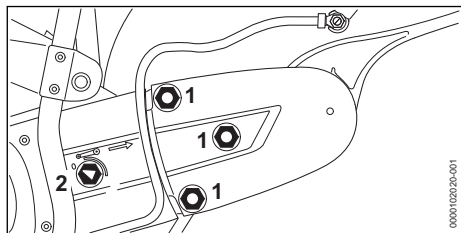

- ▶ Lossa muttrarna (1).
- ▶ Vrid spännmuttern (2) moturs tills spännmutterns pil pekar på 0.

Demontera remskyddet

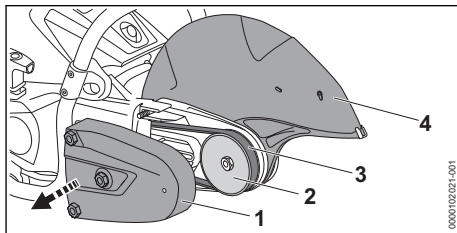

- ▶ Ta bort remskyddet (1).
- ▶ Ta av multiribbremmen (3) från den främre remskivan (2).
- ▶ Ta av skyddet (4).

Förbereda "lagret med skydd" inför montering på utsidan

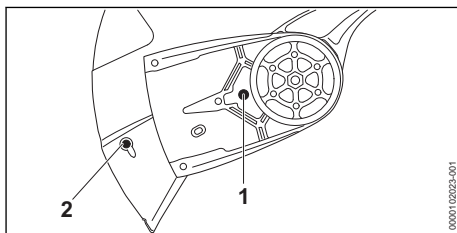

- ▶ Skruva loss fästbulten (1).
- ▶ Ta ur läspluggen (2).

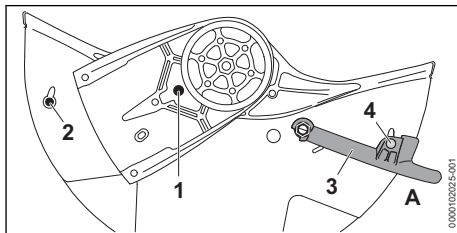

- ▶ Vrid skyddet.
- ▶ Skruva i fästbulten (1) och dra åt.
- ▶ Sätt i läspluggen (2).
- ▶ Skjut ställspaken (3) till läge A.
- ▶ Skruva i skruven (4) och dra åt ordentligt.

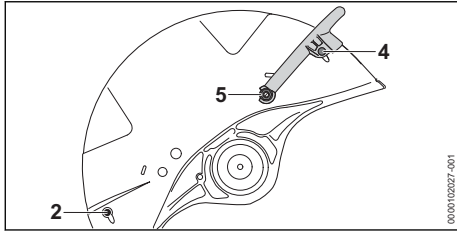

- ▶ Vrid "lagret med skydd".
- ▶ Skjut in hålskruven (5) i skyddets styrning och håll fast den.
- ▶ Skruva i skruven (5).
- ▶ Skruva i och dra åt skruvarna med tätning (4) på båda sidor av ställspaken.
- ▶ Dra åt skruven (5) ordentligt.
- ▶ Sätt i låspluggen (2).

Montera "lagret med skydd" på utsidan

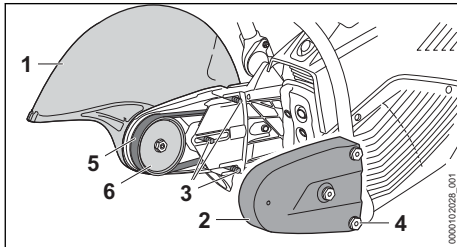

- ▶ Placera "lagret med skydd" (1) på utsidan.
- ▶ Lägg multiribbremmen (5) runt remskivan (6).
- ▶ Kontrollera att remdrivningen går lätt. Multiribbremmen har satts dit korrekt.
- ▶ Spänn multiribbremmen. 6.1
- ▶ Sätt dit remskyddet (2).
- ▶ Vrid muttrarna (4) på pinnbultarna (3) och dra åt.

Montera vattenanslutningen

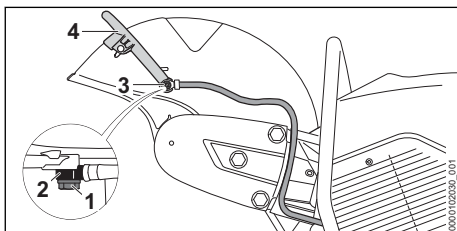

- ▶ Skjut in hålskruven (1) genom anslutningen (2) på vattenslangen.
- ▶ Placera muttern (1) på skyddets insida i styrningen och håll fast den där.
- ▶ Placera anslutningen med hålskruv (3) på ställspaken (4).

- ▶ Skruva i hålskruven (1) och dra åt.

Kontrollera skyddets justeringsområde

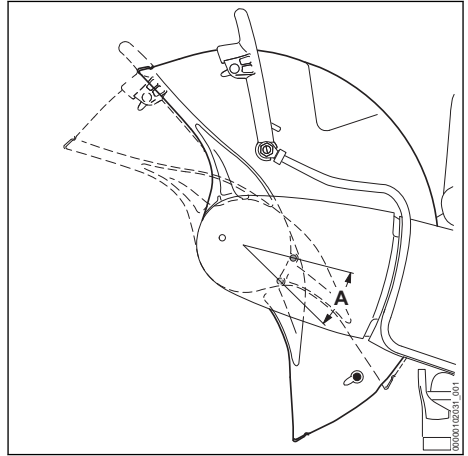

- ▶ Vrid skyddet framåt och bakåt till stopp. Justeringsområdet A begränsas av fästbulten.

Montering på insidan (TS 910.0i)

- ▶ Stäng av motorn.
- ▶ Demontera kapskivan. 6.4
- ▶ Demontera vattenslangen.
- ▶ Demontera ställspaken.
- ▶ Avlasta multiribbremmen.
- ▶ Demontera remskyddet.
- ▶ Ta av "lagret med skydd".
- ▶ Ta av låspluggen.

Förbereda "lagret med skydd" inför montering på insidan

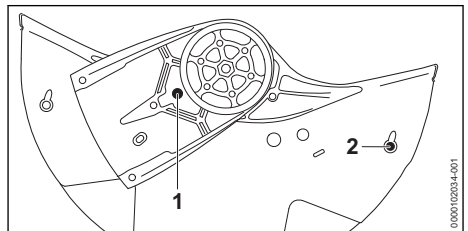

- ▶ Skruva loss fästbulten (1).
- ▶ Sätt i låspluggen (2).

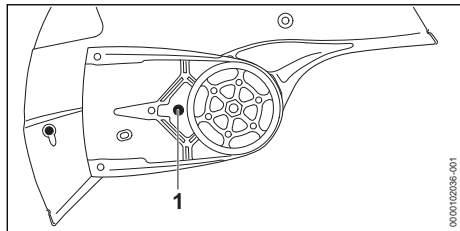

- ▶ Vrid skyddet.
- ▶ Skruva i fästbulten (1) och dra åt.
- ▶ Montera ställspaken.
- ▶ Montera "lagret med skydd".
- ▶ Montera remskyddet.
- ▶ Montera vattenslangen.

Kontrollera skyddets justeringsområde

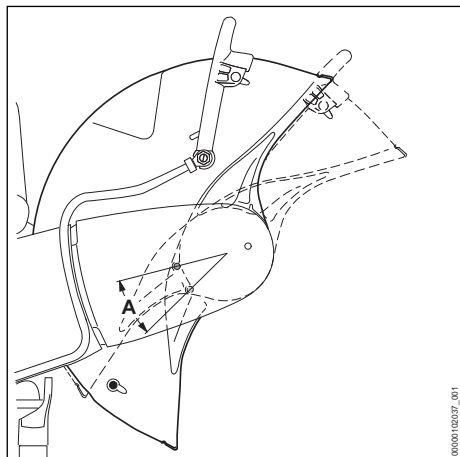

- ▶ Vrid skyddet framåt och bakåt till stopp. Justeringsområdet A begränsas av fästbulten.

8 Ställa in skyddet

8.1 Ställa in skyddet

Skyddet kan ställas in steglöst. Justeringsområdet A begränsas av fästbulten B.

- ▶ Stäng av motorn.

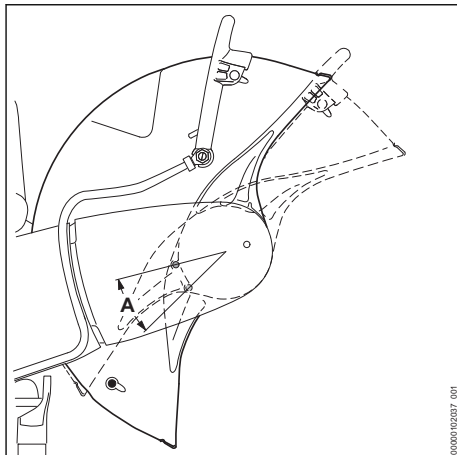

- ▶ Ställ in skyddet.

9 Blanda bränsle och fyll på kapmaskinen

9.1 Blanda bränsle

Bränslet som krävs för denna kapmaskin består av en blandning av tvåtaktsmotorolja och bensin som blandas i förhållandet 1:50.

STIHL rekommenderar det färdigblandade bränslet STIHL MotoMix.

Om du blandar bränslet själv får endast en STIHL tvåtaktsmotorolja eller en annan motorolja med hög kapacitet i klass JASO FB; JASO FC; JASO FD; ISO-L-EGB, ISO-L-EGC eller ISO-L-EGD användas.

STIHL föreskriver tvåtaktsmotoroljan STIHL HP Ultra eller en likvärdig motorolja med hög kapacitet, för att kunna garantera utsläppsgränsvärdet under maskinens livstid.

- ▶ Kontrollera att bensinens oktanvärde är minst 90 RON och att alkoholhalten i bensinen inte överstiger 10 % (för Brasilien: 27 %).
- ▶ Se till att den tvåtaktsmotorolja som används uppfyller kraven.
- ▶ Beräkna rätt mängd motorolja och bensin i blandningsförhållandet 1:50 beroende på bränslemängden som behövs. Exempel på bränsleblandningar:
 - 20 ml tvåtaktsmotorolja, 1 l bensin
 - 60 ml tvåtaktsmotorolja, 3 l bensin
 - 100 ml tvåtaktsmotorolja, 5 l bensin
- ▶ Häll först i tvåtaktsmotoroljan och sedan bensin i en ren dunk som är avsedd för bränsle.
- ▶ Blanda bränslet.

9.2 Tanka kapmaskinen

- ▶ Stäng av motorn.
- ▶ Låt kapmaskinen svalna.
- ▶ Lägg kapmaskinen på en plan yta så att bränsletanklocket pekar uppåt.
- ▶ Rengör området runt bränsletanklocket med en fuktig trasa.

VARNING

- Kapmaskinen blir varm under arbetet eller i mycket varma miljöer. Beroende på typ av bränsle, höjd, omgivningstemperatur och temperatur på kapmaskinen kommer bränslet att expandera och övertryck kan uppstå i bränsletanken. Bränsle kan spruta ut och antändas när bränsletanklocket öppnas. Detta kan medföra allvarliga personskador på användaren, och materialskador kan uppstå.
 - ▶ Låt kapmaskinen svalna innan bränsletanklocket öppnas.
 - ▶ Öppna bränsletanklocket långsamt och gradvis

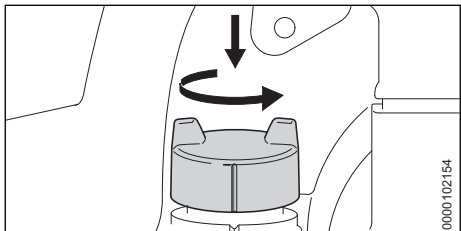

- ▶ Tryck bränsletanklocket nedåt och vrid det moturs ca 1/8 varv. Om bränsletanken är under tryck hör man hur övertrycket minskar.
- ▶ Om övertrycket är helt reducerat: Ta av bränsletanklocket.

OBS!

- Ljus, solstrålar och extrema temperaturer kan få bränslet att separeras eller bli gammalt snabbare. Om kapmaskinen tankas med separerat eller gammalt bränsle kan den skadas.
 - ▶ Blanda bränslet.
 - ▶ Tanka inte bränsle som förvarats i mer än 30 dagar (STIHL MotoMix: 5 år).
- ▶ Fyll på bränsle på ett sådant sätt att inget spill uppstår. Lämna minst 15 mm utrymme till bränsletankens kant.

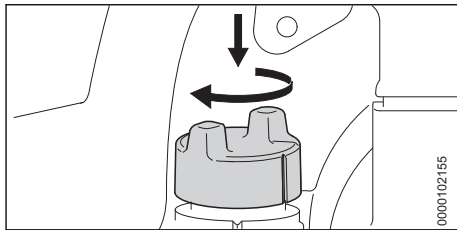

- ▶ Tryck bränsletanklocket nedåt och vrid det moturs tills markeringarna på bränsletanklocket och bränsletanken ligger i linje.

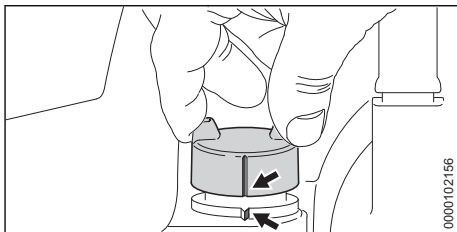

- ▶ Kontrollera om det går att dra ut bränsletanklocket uppåt.

Om det inte går att dra ut tanklocket uppåt är bränsletanken stängd.

Om det går att dra ut bränsletanklocket uppåt måste följande göras:

- ▶ Sätt i bränsletanklocket i valfritt läge.
- ▶ Tryck ner bränsletanklocket och vrid så långt det går medurs.
- ▶ Tryck bränsletanklocket nedåt och vrid det moturs tills markeringarna på bränsletanklocket och bränsletanken ligger i linje med varandra.
- ▶ Försök att stänga bränsletanken igen.
- ▶ Om det fortfarande inte går att stänga bränsletanken: Använd inte kapmaskinen och kontakta en STIHL-återförsäljare. Kapmaskinen är inte i säkert skick.

10 Starta och stäng av motorn

10.1 Starta motorn

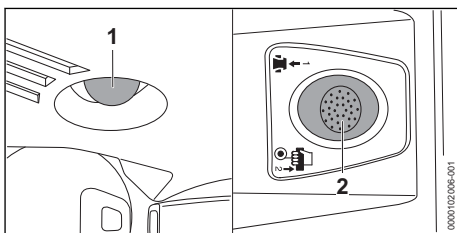

- ▶ Tryck på dekompressionsventilen (2).

- ▶ Tryck in bränslehandpumpen (1) minst 7 gånger.
- ▶ Om motorn är varm kan det bildas bubblor i bränsleblandningen, vilket innebär att mindre bränsle kan transporteras när bränslehandpumpen trycks ned.
- ▶ ▶ Om motorn är varm: Tryck på bränslehandpumpen fler än 7 gånger.

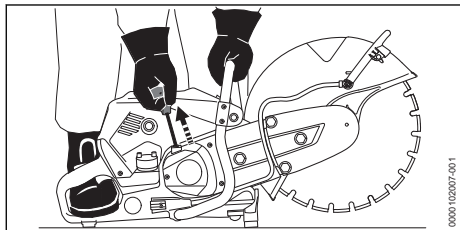

- ▶ Ställ kapmaskinen på ett jämnt underlag, håll i kapmaskinen med vänster hand på handtagskuffet så att tummen griper om handtagskuffet, tryck ner mot marken och för in framdelen av den högra stöveln i det bakre handtaget.
- ▶ Dra långsamt ut starthandtaget med höger hand tills du känner ett motstånd.
- ▶ Dra ut och för tillbaka starthandtaget snabbt tills motorn startar.
Motorn går på tomgång.
- ▶ Om kapskivan går på tomgång:
 - ▶ Stäng av motorn.
 - ▶ Använd inte kapmaskinen och kontakta en STIHL-återförsäljare.
Kapmaskinen är defekt.

10.2 Stäng av motorn

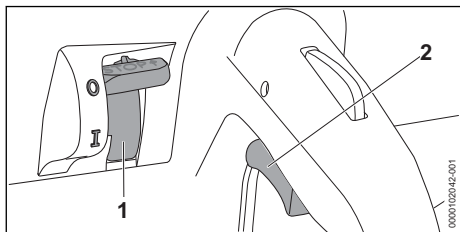

- ▶ Släpp gasspaken (2).
Motorn övergår till tomgång.
- ▶ Ställ stoppknappen (1) på STOP eller 0.
Motorn stannar.
- ▶ Om motorn inte stannar: Använd inte kapmaskinen och kontakta en STIHL-återförsäljare.
Kapmaskinen är defekt.
- ▶ Vänta tills kapskivan har slutat rotera.
- ▶ Om kapmaskinen fortsätter att röra sig: Stäng av motorn och kontakta en STIHL-återförsäljare.

Kapmaskinen är defekt.

11 Kontrollera kapmaskinen

11.1 Kontrollera reglagen

Gasspaksspärr och gasspak

- ▶ Stäng av motorn.

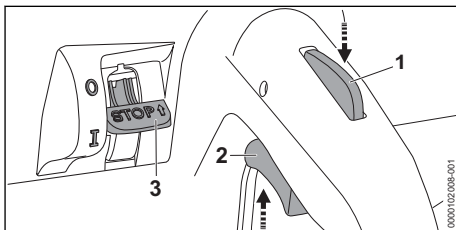

- ▶ Försök att trycka på gasspaken (2) utan att trycka på gasspaksspärren (1).
- ▶ Om det går att trycka på gasspaken (2): Använd inte kapmaskinen och kontakta en STIHL-återförsäljare.
Gasspaksspärren (1) är defekt.
- ▶ Tryck på gasspaksspärren (1) och håll kvar.
- ▶ Tryck på gasspaken (2) och släpp igen.
- ▶ Om gasspaken (2) är trög eller inte går tillbaka till det ursprungliga läget: Använd inte kapmaskinen och kontakta en STIHL-återförsäljare.
Gasspaken är defekt.

Stäng av motorn

- ▶ Starta motorn.
- ▶ Ställ stoppknappen (3) i läge 0.
Motorn stannar.
- ▶ Om motorn inte startar: Observera kapmaskinen och vänta tills bränsletanken är tom.
Använd inte kapmaskinen och kontakta en STIHL-återförsäljare.
Kapmaskinen är defekt.

12 Arbeta med kapmaskinen

12.1 Hålla och styra kapmaskinen

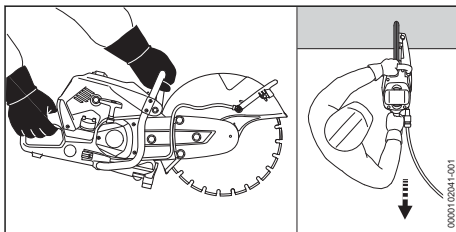

- ▶ Håll i och styr kapmaskinen med vänster hand på handtagsskaftet och höger hand på manöverhandtaget, så att tummen på vänster hand ligger runt handtagsskaftet och tummen på höger hand ligger runt manöverhandtaget.

12.2 Kapa plattor

- ▶ Säkra plattan på en halkfri yta.

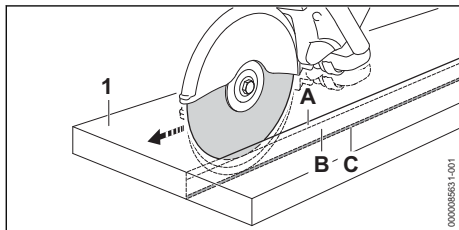

- ▶ Rita skärlinjen.
- ▶ Slipa styrspåret (A) längs skärlinjen.
- ▶ Fördjupa kaplinjen (B) och låt brytmånen (C) vara kvar.
- ▶ Skär igenom plattan (1) vid snittändarna.
- ▶ Bryt plattan (1).

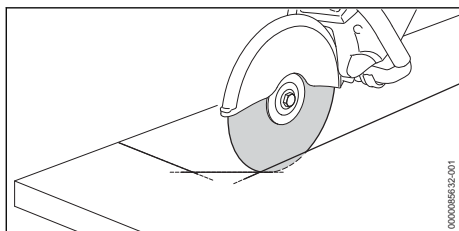

- ▶ Om en kurva skärs: Kapa kurvan i flera steg och luta inte vinkelslipskivan.

12.3 Kapning av rör, runda och ihålliga föremål

- ▶ Säkra röret eller det runda eller ihålliga föremålet så att föremålet inte kan svänga, glida eller rulla iväg.
- ▶ Observera vikten på delen som ska kapas samt hur den faller.
- ▶ Bestäm och rita skärlinjen. Undvik armeringar, särskilt i skärlinjens riktning.
- ▶ Bestäm ordningsföljden för skärlinjerna.
- ▶ Slipa in styrspåret längs med skärlinjen.
- ▶ Fördjupa skärlinjen längs styrspåret.
- ▶ När du gör riktningsskorrigeringar: Luta inte vinkelslipskivan, utan flytta den. Lämna små avsatser som håller delen som ska kapas i läge.
- ▶ Bryt av dessa punkter efter det sista planerade kapskåret.

12.4 Kapa betongrör

Betongrör med liten ytterdiameter

Detta tillvägagångssätt används om betongrörets ytterdiameter är mindre än kapskivans maximalt tillåtna skärdjup.

- ▶ Säkra betongröret så att det inte kan vibrera, rulla eller glida iväg.

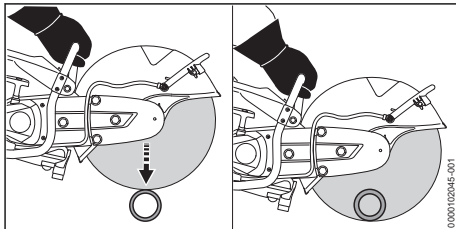

- ▶ Gör ett delningsskar uppifrån och ned.

Betongrör med stor ytterdiameter

Detta tillvägagångssätt används om betongrörets ytterdiameter är större än kapskivans maximalt tillåtna skärdjup.

- ▶ Säkra betongröret så att det inte kan vibrera, rulla eller glida iväg.
- ▶ Bestäm och rita skärförloppet.
- ▶ Bestäm skärordningsföljden.

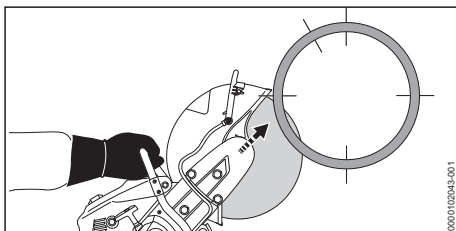

- ▶ Skär den nedre sidan med den övre fjärdedelen av kapskivan.

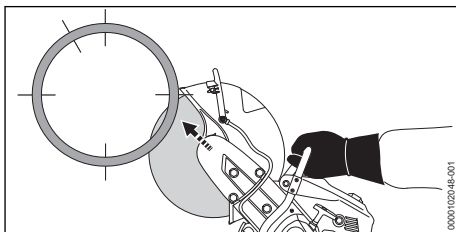

- ▶ Skär motsatt nedre sidan med den övre fjärdedelen av kapskivan.

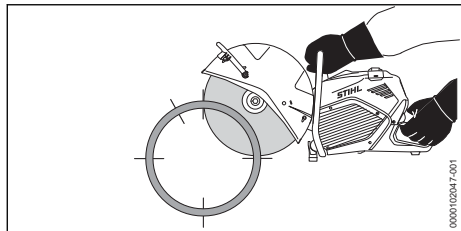

- ▶ Skär den övre sidan.

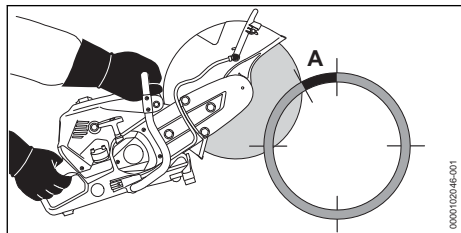

VARNING

- Om det markerade området (A, ca 15 % av betongrörets omgång) kapas av eller skärs igenom för tidigt kan användaren tappa kontrollen över kapmaskinen. Det kan leda till allvarliga personskador eller dödsfall för användaren och saksador kan uppstå.
 - ▶ Det markerade området (A) ska skäras först när alla snitt nedifrån och från sidan har gjorts.

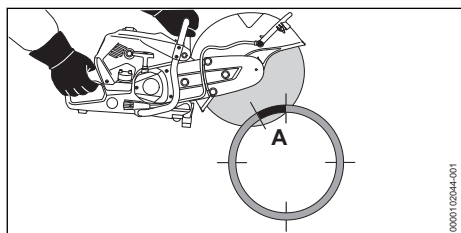

- ▶ Skär igenom det markerade området (A) uppifrån.

12.5 Skär uttag i betongrör

- ▶ Säkra betongröret så att betongröret inte kan svänga, glida eller rulla iväg.

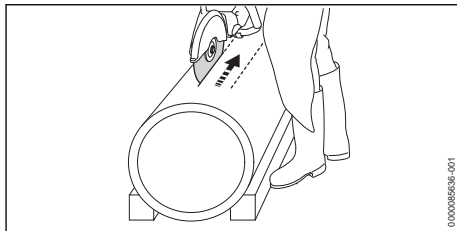

- ▶ Skär svåråtkomliga områden först.
- ▶ Utför skärsnitt på ett sådant sätt att vinkelslipskivan inte fastnar.

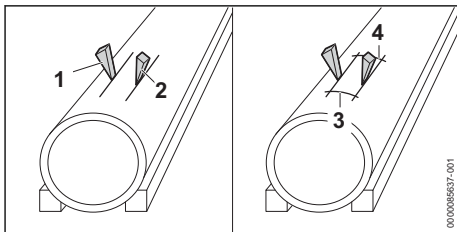

Kilar (1 och 2) kan användas och stag (3 och 4) kan lämnas stående.

- ▶ När alla snitt är gjorda: Bryt stagen (3 och 4).
- ▶ Om delen som ska skäras förblir på plats: Kapa inte om och bryt inte delen som ska skäras.

12.6 Kapa tjocka material

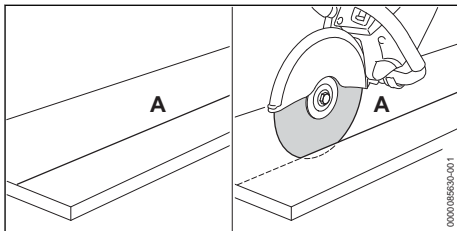

- ▶ Rita skärlinjen (A).
- ▶ Kapa längs skärlinjen (A) så att ett snitt per passering är maximalt 2 cm djupt.
- ▶ Vid kapning av tjocka material: Kapa i flera passeringar.
- ▶ Om snittet måste korrigeras: Placera kapskivan på nytt och se till att den inte lutar.

12.7 Arbeten med diamanthapskiva

Diamanthapskivor ska endast användas för våtskärning.

- ▶ Tillför minst 0,6 l vatten per minut till kapskivan.

12.8 Ansluta och koppla från vatten-slangen

Vattenanslutningen på kapmaskinen är avsedd för alla typer av vattenförsörjning.

Vid våtskärning måste en vattenslang eller STIHL tryckvattenbehållare (tillbehör) anslutas. Följande villkor måste vara uppfyllda:

- Vattenslangen har en diameter på 1/2".
- Tryckvattenbehållaren har en volym på 10 l.

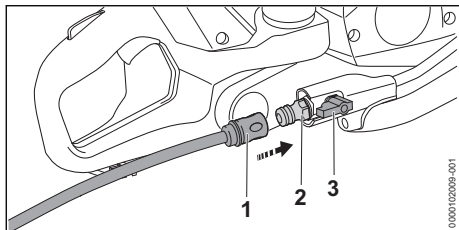

- ▶ Trä på kopplingen (1) på anslutningen (2). Kopplingen ger ett ljud ifrån sig när den är på plats.
- ▶ Öppna vattenkranen.
- ▶ Öppna avstängningskranen (3).

Dra av vattenslangen

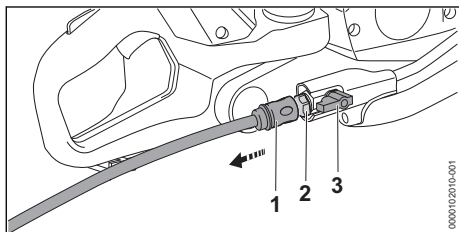

- ▶ Stäng avstängningskranen (3).
- ▶ Stäng vattenkranen.
- ▶ För att låsa upp kopplingen (1) drar du eller vrider ringen och håller den intryckt.
- ▶ Dra av anslutningen (1) från stödet (2).
- ▶ Starta motorn och kör den med full gas i 3 till 6 sekunder.
Resterande vatten spolas ut.

12.9 Vagn

Kapmaskiner från STIHL kan vara monterade på en STIHL-vagn.

Vagnarna lämpar sig för följande arbeten:

- Reparera vägskador
- Märka ut vägmärkingar
- Skära expansionsfogar

13 Efter arbetet

13.1 Efter arbetet

- ▶ Stäng av motorn.
- ▶ Vänta tills kapskivan har slutat rotera.
- ▶ Låt kapmaskinen svalna.
- ▶ Om kapmaskinen är våt: Låt kapmaskinen torka.
- ▶ Om kapskivan är våt: Låt kapskivan snurra 3 till 6 sekunder i arbetshastighet.
- ▶ Rengör kapmaskinen.
- ▶ Rengör kapskivan.

14 Transport

14.1 Transportera kapmaskinen

- ▶ Stäng av motorn.
- ▶ Vänta tills kapskivan har slutat rotera.
- ▶ Demontera kapskivan.
- ▶ Bär kapmaskinen med höger hand på handtagsskaftet så att skyddet pekar bakåt.
- ▶ Om kapmaskinen ska transporteras i ett fordon: Se till att kapmaskinen är säkrad så att den inte kan välta eller röra sig.

15 Förvaring

15.1 Förvara kapmaskinen

- ▶ Stäng av motorn och demontera kapmaskinen.
- ▶ Förvara kapmaskinen så att följande villkor är uppfyllda:
 - Kapmaskinen kan inte välta eller röra sig.
 - Kapmaskinen är utom räckhåll för barn.
 - Kapmaskinen är ren och torr.
- ▶ Demontera kapskivan om kapmaskinen ska förvaras längre än 30 dagar.

15.2 Förvara vinkelslipskivan

- ▶ Förvara vinkelslipskivan enligt följande:
 - Vinkelslipskivan är utom räckhåll för barn.
 - Vinkelslipskivan är ren och torr.
 - Vinkelslipskivan är i ett slutet rum.
 - Vinkelslipskivan ligger i originalförpackningen.
 - Vinkelslipskivan förvaras mellan 0 °C och + 50 °C.

16 Rengöring

16.1 Rengöra kapmaskinen

- ▶ Stäng av motorn.
- ▶ Låt kapmaskinen svalna.
- ▶ Sug upp metallspånor med en lämplig dammsugare.
- ▶ Rengör ventilationsöppningarna med en pensel.

16.2 Rengöra tändstiftet

- ▶ Stäng av motorn.
- ▶ Låt kapmaskinen svalna.

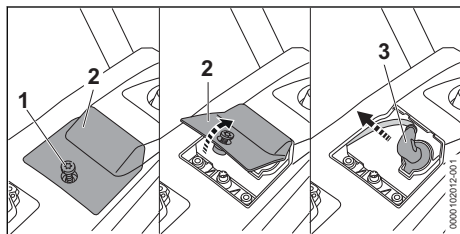

- ▶ Skruva ur skruven (1).
- ▶ Ta av skyddet (2).
- ▶ Dra av tändkabelsk (3).
- ▶ Om området runt tändstiftet är smutsigt: Rengör området runt tändstiftet med en trasa.
- ▶ Skruva ur tändstiftet.
- ▶ Rengör tändstiftet med en trasa.
- ▶ Om tändstiftet är korroderat: Byt ut det.

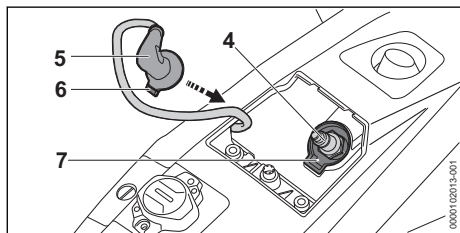

- ▶ Skruva in tändstiftet (4) och dra åt.
- ▶ Rikta in tändkabelskon (5) så att fliken (6) ligger i linje med fästet (7).
- ▶ Tryck fast tändkabelskon (5).
- ▶ Sätt på skyddet (2).
- ▶ Skruva i skruven (1) och dra åt.

17 Underhåll

17.1 Underhållsintervall

Underhållsintervallen beror på omgivningsförhållandena och arbetsförhållandena. STIHL rekommenderar följande underhållsintervall:

19 Felavhjälpning

19.1 Åtgärda störningar på kapmaskinen

De flesta fel har samma orsaker.

- ▶ Utför följande åtgärder:
 - ▶ Rengör eller byt ut tändstiftet.
- ▶ Om felet inte försvinner: Vidta åtgärderna i tabellen nedan.

Luftfilter

- ▶ Lämnna in maskinen till en STIHL-återförsäljare som kan byta luftfilter vid behov.

Var 100:e driftimme

- ▶ Byt tändstiftet.

Var 150:e driftimme

- ▶ Låt en STIHL-återförsäljare kontrollera koppelingen.

En gång i månaden

- ▶ Låt en STIHL-återförsäljare rengöra bränsletanken.
- ▶ Låt en STIHL-återförsäljare rengöra bränsleledet i bränsletanken.

En gång om året

- ▶ Låt en STIHL-återförsäljare byta sugfilter i bränsletanken.

17.2 Underhålla och reparera kapmaskiner och kapskivor

Användaren kan inte själv underhålla eller reparera kapmaskinen eller kapskivan.

- ▶ Om kapmaskinen eller kapskivan måste underhållas eller är defekt eller trasig: Kontakta en STIHL-återförsäljare.

18 Reparera

18.1 Reparera kapmaskinen

Användaren kan inte reparera kapmaskinen själv.

- ▶ Om kapmaskinen är skadad: Använd inte kapmaskinen och kontakta en STIHL-återförsäljare.

Fel	Orsak	Åtgärd
Det går inte att starta motorn.	Det finns inte tillräckligt med bränsle i bränsletanken.	► Blanda bränsle och fyll på kapmaskinen.
	Bränslehandpumpen har inte tryckts in tillräckligt ofta.	► Tryck på bränslehandpumpen.
Det ryker eller luktar bränt under arbetet.	Kapmaskinen används inte på rätt sätt.	► Låt någon förklara hur den ska användas och öva.
Vinkelslipskivan roterar inte som den ska eller roterar oregelbundet.	Multiribbremmen är inte tillräckligt spänd.	► Dra åt multiribbremmen.
	Multiribbremmen är trasig.	► Byt multiribbrem.
	Kapskivan är för hårt åtdragen eller inte korrekt åtdragen.	► Dra åt kapskivan korrekt.

19.2 Dra åt multiribbremmen

- Stäng av motorn.

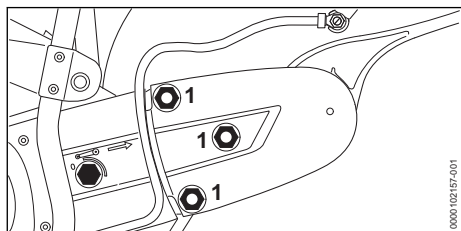

- Lossa muttrarna (1). Multiribbremmen spänns av fjäderkraften.
- Dra åt muttrarna ordentligt.

19.3 Byta multiribbrem

- Stäng av motorn.

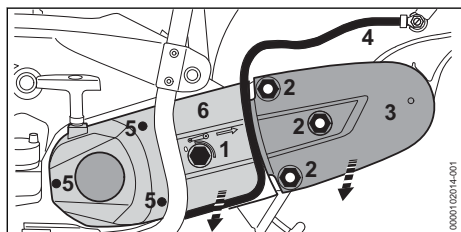

- Vrid spännmuttern (1) 1/4 varv moturs tills spännmutterns pil pekar på 0. Spännmuttern (1) har lossats.
- Vrid muttern (2) moturs tills remskyddet (3) går att ta bort och multiribbremmen går att få loss från remskivan.
- Ta av skyddet.
- Ta ut slangen (4) ur startkåpan (6) styrning.
- Skruva ur skruvarna (5).
- Ta bort startkåpan (6).

- Ta bort multiribbremmen (7).

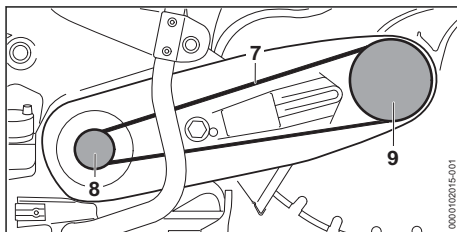

- Placera multiribbremmen (7) i anslutningsstycket och remskivan (8).
- Montera startkåpan (6) och placera "lagret med skydd" på anslutningsstycket.
- Lägg in multiribbremmen (7) i remskivan (9).
- Lägg dit remskyddet (3).
- Rikta in lagret och remskyddet så att bultarna och muttrarna ligger i linje med varandra.
- Skruva på muttrarna (2) på bultarna.
- Lägg slangen (4) i startkåpan styrning.
- se "Spänna multiribbremmen".

20 Tekniska data

20.1 Kapmaskin STIHL TS 710.0i

- Slagvolym: 91,6 cm³
- Effekt: 5,2 kW (7 PS) vid 9000 varv/min
- Tomgångsvarvtal enligt ISO 11681: 2600 ± 50 varv/min⁻¹
- Godkända tändstift: NGK CMR6H, ZK 10 C från STIHL
- Tändstiftets elektrodavstånd: 0,6 mm
- Vikt när bränsletanken är tom, utan kapskiva: 12,3 kg
- Max. volym i bränsletanken: 1250 cm³ (1,25 l)

20.2 Kapmaskin STIHL TS 910.0i

- Slagvolym: 102,1 cm³
- Effekt: 6,2 kW (8,5 PS) vid 9000 varv/min
- Tomgångsvarvtal enligt ISO 11681: 2600 ± 50 varv/min⁻¹
- Godkända tändstift: NGK CMR6H, ZK 10 C från STIHL
- Tändstiftets elektrodavstånd: 0,6 mm
- Vikt när bränsletanken är tom, utan kapskiva: 12,9 kg
- Max. volym i bränsletanken: 1250 cm³ (1,25 l)

20.3 Buller- och vibrationsvärden

TS 710.0i

- Ljudtrycksnivå L_{peq} uppmätt enligt ISO 19432-1: 105 dB(A). K-faktorn för ljudtrycksnivån är 2 dB(A).
- Ljudtrycksnivå L_w uppmätt enligt ISO 19432-1: 117 dB(A). K-faktorn för ljudtrycksnivån är 2 dB(A).
- Vibrationsvärde $a_{hv,eq}$ uppmätt enligt ISO 19432-1:
 - Manöverhandtag: 3,9 m/s². K-faktorn för vibrationsvärdet är 2 m/s².
 - Handtagsskaft: 4,4 m/s². K-faktorn för vibrationsvärdet är 2 m/s².

TS 910.0i

- Ljudtrycksnivå L_{peq} uppmätt enligt ISO 19432-1: 108 dB(A). K-faktorn för ljudtrycksnivån är 2 dB(A).
- Ljudtrycksnivå L_w uppmätt enligt ISO 19432-1: 118 dB(A). K-faktorn för ljudtrycksnivån är 2 dB(A).
- Vibrationsvärde $a_{hv,eq}$ uppmätt enligt ISO 19432-1:
 - Manöverhandtag: 4,4 m/s². K-faktorn för vibrationsvärdet är 2 m/s².
 - Handtagsskaft: 5,9 m/s². K-faktorn för vibrationsvärdet är 2 m/s².

Information om uppfyllandet av arbetsgivardirektivet avseende vibration 2002/44/EG finns på www.stihl.com/vib.

20.4 REACH

REACH är en EG-förordning för registrering, bedömning och godkännande av kemikalier.

Information om REACH-direktivet finns på www.stihl.com/reach.

20.5 Avgasutsläppsvärde

Det uppmätta värdet för CO₂ i EU-typgodkännandeprocessen finns på www.stihl.com/co2 i produktspecifika tekniska data.

Det uppmätta CO₂-värdet bestämdes på en representativ motor under ett standardiserat testförfarande under laboratorieförhållanden och utgör inte en uttrycklig eller underförstådd garanti för prestanda för en viss motor.

Den avsedda användningen och underhållet som beskrivs i denna bruksanvisning uppfyller gällande krav för avgasutsläpp. Ändringar i motorn kommer att ogiltiggöra drifttillståndet.

21 Kapskivor

21.1 Kapskivor till STIHL TS 710.0i, TS 910.0i

Det angivna, högsta tillåtna driftvarvtalet för kapskivan måste vara högre eller samma som det högsta spindelvarvtalet för kapmaskinen som används.

TS 710.0i

- Maximalt spindelvarvtal: 5 110 varv/min
- Ytterdiameter: 350 mm
- Maximal tjocklek: 4,5 mm
- Håldiameter och spindeldiameter: 20,0 mm
- Åtdragningsmoment: 30,0 Nm
- Kapskivor av syntetharts
 - Minsta ytterdiameter för tryckbrickorna: 103 mm
 - Maximalt skärdjup: 125 mm
- Diamantkapskivor
 - Minsta ytterdiameter för tryckbrickorna: 103 mm
 - Maximalt skärdjup: 125 mm
 - Tillförande vattenmängd: 0,6 l/min

TS 910.0i

- Maximalt spindelvarvtal: 3 970 varv/min
- Ytterdiameter: 400 mm
- Maximal tjocklek: 4,5 mm
- Håldiameter och spindeldiameter: 20,0 mm
- Åtdragningsmoment: 30,0 Nm
- Kapskivor av syntetharts
 - Minsta ytterdiameter för tryckbrickorna: 103 mm
 - Maximalt skärdjup: 145 mm
- Diamantkapskivor
 - Minsta ytterdiameter för tryckbrickorna: 103 mm
 - Maximalt skärdjup: 145 mm
 - Tillförande vattenmängd: 0,6 l/min

21.2 Kapskivor i syntetharts

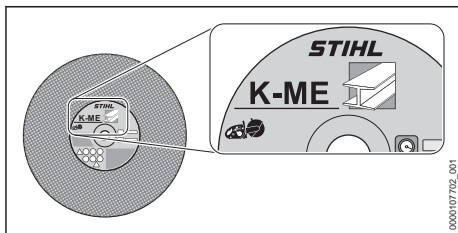

STIHL kapskivor i syntetharts lämpar sig (beroende på modell) för kapning av följande material:

- Sten
- Segjärnsrör
- Stål
- Rostfritt stål

STIHL kapskivor i syntetharts är inte lämpliga för kapning av järnvägsspår.

21.3 Diamantkapskivor

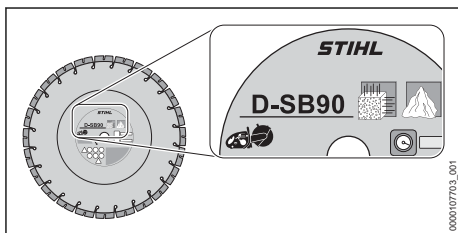

Diamantkapskivor kan användas för våtkapning.

STIHL diamantkapskivor i syntetharts lämpar sig (beroende på modell) för kapning av följande material:

- Asfalt
- Betong
- Sten (hård sten)
- Abrasiv betong
- Färsk betong
- Lertegel
- Tegelrör
- Vattenförande plaströr av PP, PE eller PVC (med vinkelslipskivan D-G80)

STIHL diamantkapskivor kan särskiljas med hjälp av upp till fyrsiffriga bokstavs- och sifferkombinationer:

- Bokstäverna indikerar det huvudsakliga användningsområdet för diamantkapskivan.
- Siffrorna anger effektklassen för diamantkapskivan.

22 Reservdelar och tillbehör

22.1 Reservdelar och tillbehör

STIHL De här symbolerna kännetecknar STIHL-originaldelar och STIHL-originaltillbehör.

STIHL rekommenderar att du använder originaldelar och tillbehör från STIHL.

Reservdelar och tillbehör från andra tillverkare kan inte utvärderas av STIHL i fråga om tillförlitlighet, säkerhet och lämplighet trots pågående marknadsobservation och STIHL kan inte ansvara för användningen av dem.

Originaldelar och tillbehör från STIHL kan köpas hos en STIHL-återförsäljare.

23 Kassering

23.1 Kassera kapmaskinen

Information om kassering finns att få hos kommunförvaltningen eller en STIHL-återförsäljare.

Icke fackmannamässig kassering kan skada hälsan och miljön.

- ▶ Avfallshanterar STIHLs produkter, inklusive förpackningar, enligt lokala föreskrifter på därför avsedd återvinningsstation.
- ▶ Släng inte i hushållsavfallet.

24 EU-försäkran om överensstämmelse

24.1 Kapmaskin STIHL TS 710.0i, 910.0i

ANDREAS STIHL AG & Co. KG
Badstraße 115
D-71336 Waiblingen

Tyskland

intygar på eget ansvar att

- Konstruktion: Kapmaskin
- Fabrikat: STIHL
- Typ: TS 710.0i, Serieidentifiering: TB01
- – Slagvolym: 91,6 cm³
- Typ: TS 910.0i, Serieidentifiering: TB01
- – Slagvolym: 102,1 cm³

uppfyller bestämmelserna i direktiv 2011/65/EU, 2006/42/EG, 2014/30/EU samt 2000/14/EG och har utvecklats och tillverkats i överensstämmelse med de versioner av följande standarder som gällde vid produktionsdatumet: EN ISO 19432, EN 55012, EN 61000

För beräkning av uppmätt och garanterad ljudeffektnivå enligt direktiv 2000/14/EG, bilaga V, har standarden ISO 3744 tillämpats.

TS 710.0i

- Uppmätt ljudeffektnivå: 117 dB(A)
 - Garanterad ljudeffektnivå: 119 dB(A)
- TS 910.0i
- Uppmätt ljudeffektnivå: 118 dB(A)
 - Garanterad ljudeffektnivå: 120 dB(A)

Den tekniska dokumentationen förvaras hos avdelningen för produktgodkännande hos ANDREAS STIHL AG & Co. KG.

Tillverkningsår samt serienummer står på kapmaskinen.

Waiblingen, 01.03.2024

ANDREAS STIHL AG & Co. KG

enligt fullmakt 

Robert Olma, Vice President, Regulatory Affairs & Global Governmental Relations

25 UKCA-konformitetsdeklaration

25.1 Kapmaskin STIHL TS 710.0i, TS 910.0i



ANDREAS STIHL AG & Co. KG
Badstraße 115
D-71336 Waiblingen

Tyskland

- intygar på eget ansvar att
- Konstruktion: Kapmaskin
 - Fabrikat: STIHL
 - Typ: TS 710.0i, Serieidentifering: TB01
 - – Slagvolym: 91,6 cm³
 - Typ: TS 910.0i, Serieidentifering: TB01
 - – Slagvolym: 102,1 cm³

motsvarar bestämmelserna i UK-förordningarna The Restriction of the Use of Certain Hazardous Substances in Electrical and Electronic Equipment Regulations 2012, Supply of Machinery (Safety) Regulations 2008, Electromagnetic Compatibility Regulations 2016 och Noise Emission in the Environment by Equipment for use Outdoors Regulations 2001 och har utvecklats

och tillverkats i överensstämmelse med de versioner av följande standarder som gällde vid produktionsdatumet: EN ISO 19432, EN 55012, EN 61000-6-1

Beräkning av uppmätt och garanterad ljudeffektnivå har gjorts enligt UK-förordning Noise Emission in the Environment by Equipment for use Outdoors Regulations 2001., Schedule 8 med tillämpning av standarden ISO 9207.

TS 710.0i

- Uppmätt ljudeffektnivå: 117 dB(A)
 - Garanterad ljudeffektnivå: 119 dB(A)
- TS 910.0i
- Uppmätt ljudeffektnivå: 118 dB(A)
 - Garanterad ljudeffektnivå: 120 dB(A)

Den tekniska dokumentationen förvaras hos ANDREAS STIHL AG & Co. KG.

Tillverkningsår samt serienummer står på kapmaskinen.

Waiblingen, 01.03.2024

ANDREAS STIHL AG & Co. KG

enligt fullmakt 

Robert Olma, Vice President, Regulatory Affairs & Global Governmental Relations

26 Adresser

www.stihl.com

Sisälysluettelo

1	Alkusanat.....	27
2	Tietoja tästä käyttöohjeesta.....	27
3	Yleiskuva.....	27
4	Turvallisuusohjeet.....	28
5	Laikkaleikkuri saattaminen käyttövalmiiksi	36
6	Laikkaleikkurin kokoaminen.....	36
7	Laikkaleikkurin muuntaminen.....	37
8	Suojuksen asettaminen.....	41
9	Polttoaineen sekoittaminen ja laikkaleikkurin tankkaaminen.....	42
10	Moottorin käynnistäminen ja sammuttaminen.....	43
11	Laikkaleikkurin testaaminen.....	44
12	Työskentely laikkaleikkurilla.....	44
13	Työskentelyn jälkeen.....	47
14	Kuljettaminen.....	47
15	Säilytys.....	47
16	Puhdistaminen.....	47
17	Huoltaminen.....	48
18	Korjaaminen.....	48

19	Häiriöiden poistaminen.....	48
20	Tekniset tiedot.....	49
21	Katkaisulaikat.....	50
22	Varaosat ja varusteet.....	51
23	Hävittäminen.....	51
24	EU-vaatimustenmukaisuusvakuutus.....	51
25	UKCA-vaatimustenmukaisuusvakuutus....	52
26	Yhteystiedot.....	52

1 Alkusanat

Arvoisa asiakas,

kiitämme sinua STIHLin tuotteen valinnasta. STIHL kehittää ja valmistaa huippuluokan tuotteita pitäen suunnittelun lähtökohtana asiakkaidensa tarpeita. Näin pystymme tarjoamaan asiakkaillemme tuotteita, jotka toimivat luotettavasti myös äärimmäisen vaativissa olosuhteissa.

STIHL tunnetaan myös erinomaisesta asiakaspalvelustaan. Jälleenmyyjämme huolehtivat sekä asiantuntevasta neuvonnasta ja opastuksesta että kattavien teknisten palvelujen tarjoamisesta.

STIHL on sitoutunut kestävään ja vastuulliseen vuorovaikutukseen luonnon kanssa. Tämän käyttöohjeen tarkoituksena on auttaa sinua käyttämään STIHL-tuotetta turvallisesti ja ympäristöystävällisesti pitkän käyttöiän ajan.

Kiitämme sinua STIHLiä kohtaan osoittamastasi luottamuksesta. Toivomme, että olet tyytyväinen hankkimaasi STIHL-tuotteeseen.



Tohtori Nikola Stihl

TÄRKEÄÄ! LUE OPAS ENNEN KÄYTTÖÄ JA SÄILYTÄ SE VASTAISTA KÄYTTÖÄ VARTEN.

2 Tietoja tästä käyttöohjeesta

2.1 Tekstin sisältämien varoitusten merkitseminen



- Tämä teksti muistuttaa vaaroista, jotka voivat johtaa vakavaan loukkaantumiseen tai jopa kuolemaan.
 - Tekstissä mainittujen toimenpiteiden avulla on mahdollista välttää vakava loukkaantuminen tai jopa kuolema.

HUOMAUTUS

- Tämä teksti muistuttaa vaaroista, jotka voivat johtaa esinevahinkoihin.
 - Tekstissä mainittujen toimenpiteiden avulla on mahdollista välttää esinevahingot.

2.2 Tekstissä käytetyt symbolit



Tämä merkki viittaa johonkin tämän käyttöohjeen lukuun.

3 Yleiskuva

3.1 Laikkaleikkuri

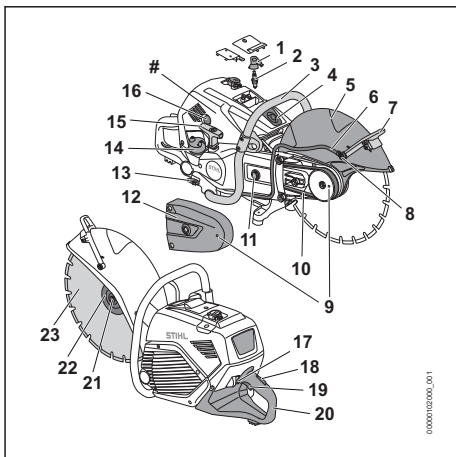

1 Sytytystulpan liitin

Sytytystulpan liitin yhdistää sytytyskaapelin sytytystulppaan.

2 Sytytystulppa

Sytytystulppa sytyttää polttoaineen ja ilman seoksen moottorissa.

3 Etukahva

Etukahvaa käytetään laikkaleikkurin pitämiseen, ohjaamiseen ja kantamiseen.

4 Puristuksenalennusventtiili

Puristuksenalennusventtiili helpottaa moottorin käynnistämistä.

5 Suojus

Suojus suojaa käyttäjää sinkoutuvilta esineiltä ja kosketukselta katkaisulaikkaan.

6 Vesiletku

Vesiletku ohjaa veden vesisuuttimeen.

7 Säätövipu





Säätövipua käytetään suojuksen asettamiseen.

- 8 Vesisuutin**
Vesisuutinta käytetään pölyn sitomiseen.
- 9 Tappilukitus**
Karan lukitusta käytetään katkaisulaikan kiinnittämiseen ja irrottamiseen.
- 10 Moniurahihna**
Moniurahihna pyörittää katkaisulaikkaa.
- 11 Kiristysmutteri**
Kiristysmutteria käytetään moniurahihnan vapauttamiseen.
- 12 Hihnasuojus**
Hihnasuojus suojaa moniurahihnaa.
- 13 Sulkuhana**
Sulkuhana avaa ja sulkee vedensyötön.
- 14 Polttoainesäiliön korkki**
Polttoainesäiliön korkki sulkee polttoainesäiliön.
- 15 Käynnistyskahva**
Käynnistyskahva on tarkoitettu moottorin käynnistämiseen.
- 16 Polttoaineen käsipumppu**
Polttoaineen käsipumppu helpottaa moottorin käynnistämistä.
- 17 Pysäytyspainike**
Pysäytyspainike kytkee katkaisulaitteen pois päältä.
- 18 Kaasuvivun lukitsin**
Kaasuvivun lukitsimella vapautetaan kaasuvivun toiminta.
- 19 Kaasuvipu**
Kaasuvipu on tarkoitettu moottorin käyntinopeuden nostamiseen.
- 20 Käyttökahva**
Käyttökahvaa käytetään laikkaleikkurin käyttämiseen, pitämiseen ja ohjaamiseen.
- 21 Ruuvi**
Ruuviä käytetään kiristyslevyn kiinnittämiseen.
- 22 Kiristyslevy**
Kiristyslevyä käytetään katkaisulaikan kiinnittämiseen.
- 23 Katkaisulaikka**
Katkaisulaikka katkaisee materiaalin.

Koneen numero

3.2 Symbolit

Symbolit voivat olla laikkaleikkurissa ja tarkoittaa seuraavaa:

-  Tämä symboli ilmaisee polttoainetankin sijainnin.
-  Tämä symboli ilmaisee dekompressioventtiilin sijainnin.
-  Tämä symboli osoittaa vesiliitäntän ja sulkuhanan.
-  Tämä symboli ilmaisee pysäytyspainikkeen sijainnin.
-  Direktiivin 2000/14/EY mukainen taattu äänitehotaso dB(A):na, jotta erilaisten tuotteiden melupäästöt olisivat vertailukelpoisia.

4 Turvallisuusohjeet

4.1 Varoitusmerkit

Laikkaleikkuri

Varoitusymbolit laikkaleikkurissa tarkoittavat seuraavaa:

-  Noudata turvallisuusohjeita ja toimi niiden mukaisesti.
-  Lue, ymmärrä ja säilytä käyttöohjeet myöhempää käyttöä varten.
-  Käytä suojalaseja, kuulosuojaimia ja pölymaskia tai hengityssuojainta.
-  Työskentele vahingoittumattomalla laikkaleikkurilla, jonka karan reikä on vahingoittumaton.
-  Noudata takapotkun varalta annettuja turvallisuusohjeita sekä huolehdi näiden ohjeiden mukaista varoittamista.
-  Noudata hehkuvien materiaalihiukkasien aiheuttamaa palovaaraa ja tarvittavia toimenpiteitä koskevia turvallisuusohjeita.
-  Älä hengitä työn aikana syntyvää pölyä ja höyryjä.

4.2 Määräystenmukainen käyttö

STIHL TS 710.0i, 910.0i katkaisusahaa käytetään muun muassa seuraavissa kohteissa:

- Erilliset paneelit
- Putkien, pyöreiden kappaleiden ja ontojen kappaleiden katkaisu

- Betoniputkien katkaisu
- Katkaisukonetta ei ole tarkoitettu seuraaviin käyttökohteisiin:
 - Erillinen asbesti
 - Erillinen puu tai puiset esineet

▲ VAROITUS

- Jos katkaisukonetta ja katkaisulaikkaa ei käytetä tarkoitettulla tavalla, henkilöt voivat loukkaantua vakavasti tai kuolla ja omaisuus voi vahingoittua.
 - ▶ Käytä katkaisukonetta näissä käyttöohjeissa kuvatulla tavalla.
 - ▶ Käytä katkaisulaikkaa katkaisulaikan käyttöohjeessa kuvatulla tavalla.

4.3 Käyttäjää koskevat vaatimukset

▲ VAROITUS

- Ilman opastusta käyttäjät eivät pysty tunnistamaan tai arvioimaan katkaisulaitteen vaaroja. Käyttäjä tai muut henkilöt voivat loukkaantua vakavasti tai hengenvaarallisesti.



- ▶ Lue, ymmärrä ja säilytä käyttöohjeet myöhempiä käyttöä varten.

- ▶ Jos laikkaleikkuri siirretään toiselle henkilölle: Luovuta käyttöohjeet.
- ▶ Varmista, että käyttäjä täyttää seuraavat ehdot:
 - Käyttäjä on valpas.
 - Käyttäjä on fyysisesti, aistinvaraisesti ja henkisesti kykenevä käyttämään katkaisukonetta ja työskentelemään sen kanssa. Jos käyttäjällä on rajalliset fyysiset, sensoriset tai henkiset kyvyt, hän saa työskennellä laitteella vain vastuuhenkilön valvonnassa tai tämän antamien ohjeiden mukaan.
 - Käyttäjä pystyy tunnistamaan ja arvioimaan katkaisukoneen vaarat.
 - Käyttäjä on täysi-ikäinen tai kansallisten määräysten mukaisessa valvotussa ammattikoulutuksessa.
 - Käyttäjä on saanut opastusta STIHL-erikoisjälleenmyyjältä tai pätevältä henkilöltä ennen leikkurin ensimmäistä käyttökertaa.
 - Käyttäjä ei ole alkoholin, lääkkeiden tai huumaavien aineiden vaikutuksen alainen.
- ▶ Jos jokin on jäänyt epäselväksi: ota yhteyttä STIHL-erikoisliikkeeseen.
- Katkaisulaikan sytytysjärjestelmä tuottaa sähkömagneettisen kentän. Sähkömagneettinen

kenttä voi vaikuttaa sydämentahdistimen toimintaan. Käyttäjä voi loukkaantua vakavasti tai jopa hengenvaarallisesti.

- ▶ Jos käyttäjällä on sydämentahdistin: varmista, ettei laite vaikuta sydämentahdistimen toimintaan.

4.4 Vaatetus ja varustus

▲ VAROITUS

- Pitkät hiukset voivat takertua laikkaleikkuriin työn aikana. Käyttäjä voi loukkaantua vakavasti.
 - ▶ Sido pitkät hiukset ja kiinnitä ne niin, että ne ovat olkapäiden yläpuolella.



- ▶ Käytä tiiviisti istuvia suojalaseja. Sopivat suojalaseit on testattu standardin EN 166, EN ISO 16321 tai kansallisten määräysten mukaisesti ja ne ovat saatavana kaupassa vastaavilla merkinnöillä.

- ▶ Käytä pitkähihaista, kehoa myötäilevää ylävartalon vaatetusta.
- Työskentelyn aikana syntyy melua. Melu voi vahingoittaa kuuloa.



- ▶ Käytä kuulosuojainta.

- Jos terästä leikataan, syntyy kipinöitä. Kipinät voivat sytyttää vaatteet. Käyttäjä voi loukkaantua vakavasti.

- ▶ Käytä vaatteita, jotka on valmistettu liekinkestävästä materiaalista (esim. nahasta tai liekinkestävästi käsitellystä puuvillasta).
- ▶ Älä käytä synteettisistä kuiduista valmistettuja vaatteita.
- ▶ Käytä vaatteita, joissa ei ole syttyviä kerrostumia (esim. lastuja, polttoainetta tai öljyä).

- Putoavat esineet voivat aiheuttaa päävammoja.



- ▶ Jos esineitä saattaa pudota työskentelyn aikana: käytä suojakypärää.

- Työskentely saattaa aiheuttaa pölyn ja höyryn muodostumista. Pöly ja höyry voivat sisään hengitettynä aiheuttaa terveyshaittoja ja laukaista allergisia reaktioita.



- ▶ Jos syntyy pölyä: Käytä pölysuojainta.
- ▶ Jos muodostuu höyryä tai savua: Käytä hengityssuojaimia.

- Työn aikana käyttäjä voi joutua kosketuksiin pyörivän katkaisulaikan kanssa. Käyttäjä voi loukkaantua vakavasti.

- ▶ Käytä kestävästä materiaalista valmistettuja työkasineita.
- ▶ Käytä kestävästä materiaalista valmistettuja pitkiä housuja.
- ▶ Käytä teräskärkisiä suojajalkineita.



4.5 Työskentelyalue ja ympäristö

▲ VAROITUS

- Sivulliset, lapset ja eläimet eivät pysty tunnistamaan tai arvioimaan leikkurin ja sinkoutuvien esineiden aiheuttamia vaaroja. Sivulliset, lapset ja eläimet saattavat loukkaantua vakavasti, minkä lisäksi seurauksena voi olla esinevahinkoja.
 - ▶ Pidä sivulliset henkilöt, lapset ja eläimet, etäällä työskentelyalueelta.
 - ▶ Älä jätä laikkaleikkuria ilman valvontaa.
 - ▶ Varmista, että lapset eivät voi leikkiä laikkaleikkurilla.
- Äänenvaimentimesta poistuu kuumia pakokaasuja moottorin ollessa käynnissä. Kuumat pakokaasut voivat aiheuttaa herkästi syttyvien materiaalien syttymisen ja johtaa tulipaloihin.
 - ▶ Pidä pakokaasuvirtaus etäällä helposti syttyvistä materiaaleista.

4.6 Turvallinen toimintakunto

4.6.1 Laikkaleikkuri

Laikkaleikkuri on turvallisessa tilassa, jos seuraavat ehdot täyttyvät:

- Laikkaleikkuri on vahingoittumaton.
- Laikkaleikkurin kara on vahingoittumaton.
- Laikkaleikkurista ei vuoda polttoainetta.
- Polttoainesäiliön korkki on suljettu.
- Laikkaleikkuri on puhdas.
- Hallintalaitteet toimivat moitteettomasti, eikä hallintalaitteisiin ole tehty muutoksia.
- Suojus on asetettu oikein.
- Katkaisulaikka on asennettu oikein.
- Tähän katkaisulaikkaan on asennettu alkupe räiset STIHL-lisävarusteet.
- Lisävarusteet on asennettu oikein.

▲ VAROITUS

- Jos laite ei ole turvallisessa toimintakunnossa, laitteen osat saattavat toimia virheellisesti. Myös turvalaitteet saattavat tällöin lakata toimimasta. Laitteesta saattaa niin ikään vuotaa polttoainetta. Tämä voi johtaa vakavaan tai hengenvaaralliseen loukkaantumiseen.

- ▶ Työskentele vahingoittumattomalla katkaisuhiomakoneella.
- ▶ Jos kara on vaurioitunut: Älä työskentele laikkaleikkurilla.
- ▶ Jos laikkaleikkurista vuotaa polttoainetta: Älä työskentele laikkaleikkurilla ja ota yhteys STIHL-asiantuntijakauppiaseen.
- ▶ Sulje polttoainetankin korkki.
- ▶ Jos laikkaleikkuri on likainen: Puhdista laikkaleikkuri.
- ▶ Jos hallintalaitteet eivät toimi: Älä työskentele laikkaleikkurilla.
- ▶ Kiinnitä tähän laikkaleikkuriin vain alkupe räisiä STIHL-tarvikkeita.
- ▶ Kiinnitä suojus laikkaleikkuriin näissä käyttöohjeissa kuvatulla tavalla.
- ▶ Asenna varusteet tämän käyttöohjeen tai lisävarusteen käyttöohjeen kuvauksen mukaisesti.
- ▶ Älä työnnä esineitä laikkaleikkurin aukkoihin.
- ▶ Uusi kuluneet tai vaurioituneet ohjekyltit.
- ▶ Jos jokin on jäänyt epäselväksi: ota yhteyttä STIHL-erikoisliikkeeseen.

4.6.2 Timantti-katkaisulaikka

Timanttikatkaisulaikka on turvallisessa kunnossa, jos seuraavat ehdot täyttyvät:

- Timanttikatkaisulaikka ja sen karan poraus ovat vahingoittumattomia.
 - Timanttikatkaisulaikan sallittu nopeus on yhtä suuri tai suurempi kuin laikkaleikkurin suurin karan nopeus.
 - Timanttikatkaisulaikka ei ole epämuodostunut tai värjäytynyt.
 - Reiän halkaisija ja karan halkaisija ovat samoja.
- Katkaisulaikkoihin kohdistuu varsinkin käsivaraisessa leikkauksessa suuri rasitus.
- Käytä vain hyväksytyjä ja asianmukaisesti merkittyjä katkaisulaikkoja käsikäyttöisissä laitteissa standardin EN 13236 mukaisesti.
 - Huomioi katkaisulaikan suurin sallittu pyörimisnopeus.

▲ VAROITUS



- ▶ Työskentele vahingoittumattomalla timanttikatkaisulaikalla, jonka kara on vahingoittumaton.



- ▶ Varmista, että timanttikatkaisulaikan sallittu nopeus on yhtä suuri tai suurempi kuin laikkaleikkurin suurin karan nopeus.
- ▶ Jos timantti-katkaisulaikka on epämuodostunut tai värjäytynyt: Vaihda katkaisulaikka.

- ▶ Varmista, että porauksen halkaisija ja karan halkaisija ovat samat ja ettei supistusholkkia käytetä.
- ▶ Jos jokin on jäänyt epäselväksi: ota yhteyttä STIHL-erikoisliikkeeseen.
- Laikkaleikkuria ei ole tarkoitettu muovien katkaisuun. PP:stä, PE:stä tai PVC:stä valmistettujen veden johtamiseen tarkoitettujen muoviputkien leikkaamiseen on kehitetty erityinen katkaisulaippa (D-G80).
- ▶ Jos katkaistaan vettä johtavia muoviputkia: Käytä katkaisulaikkaa D-G80.

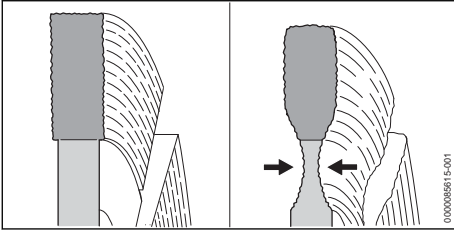

- Jos ajoratapinnat on erotettu toisistaan, on mahdollista leikata pohjamaahan (luonnonsooraan) asti. Leikkaaminen soraan asti voi johtaa timanttikatkaisulaikkojen ytimen liialliseen kulumiseen. Timanttikatkaisulaikka voi vaurioitua.
- ▶ Jos tienpinnat erotetaan toisistaan: Älä leikkaa pohjamaahan (sora).

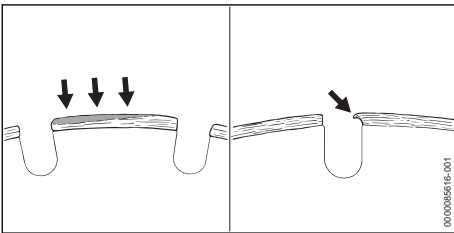

- Kasautuneet irtoainekset voivat kasautua vaaleanharmaaksi pinnoitteeksi timanttikatkaisulaikan timanttisegmenttien yläsivuille. Kasautuneet irtoainekset tukkivat segmenttien timanttien välit ja tylsistävät timanttisegmentit. Kasautuneet irtoainekset voivat lisätä tärinää ja muodostaa kipinöitä. Jos työskentelet timanttikatkaisulaikalla, johon on kertynyt kasautuneita irtoaineksia, voi syntyä paljon lämpöä. Timanttikatkaisulaikka voi vaurioitua.
- ▶ Jos timanttikatkaisulaikkaan on kertynyt irtoaineksia: Vaihda timanttikatkaisulaikka.

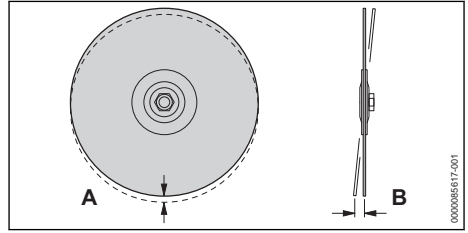

- Jos käytetään timanttikatkaisulaikkaa, sen vaurioitunut karan laakeri voi aiheuttaa poikkeamia timanttikatkaisulaikan keskipisteessä (A) ja aksiaalipoikkeamassa (B). Jos samankeskisyydessä (A) on poikkeamaa, yksittäiset timanttisegmentit voivat ylikuormittua ja ylikuumentua. Timanttisegmentit voivat alkaa hehkoa tai timanttikatkaisulaikka voi rikkoutua. Jos aksiaalipoikkeamaa (B) esiintyy, timanttikatkaisulaikka voi kuumentua liikaa ja leikkausraosta voi tulla leveämpi.
- ▶ Jos samankeskisyydessä (A) tai aksiaalipoikkeamassa (B) esiintyy kasvua: Vaihda timanttikatkaisulaikka.
- Tahroja syntyy, kun tietyt materiaalit tarttuvat katkaisulaikkoihin katkaisun aikana, mikä on erityisen yleistä, kun katkaistaan hitsattavasta muovista (PP, PE, PVC) valmistettuja putkia.
- ▶ Jos timanttikatkaisulaikka on tahriintunut: "Puhdista" timanttikatkaisulaikka katkaisemalla hetkellisesti karkeaa materiaalia, kuten hiekkakiveä, kevytbetonia tai asfalttia.

4.6.3 Katkaisulaikka, synteettistä hartsia

Synteettinen hartsikatkaisulaikka on turvallisessa kunnossa, jos seuraavat ehdot täyttyvät:

- Synteettisestä hartsista valmistettu katkaisulaikka ja sen karan poraus ovat vahingoittumattomia.
- Hartsikatkaisulaikan sallittu nopeus on yhtä suuri tai suurempi kuin laikkaleikkurin suurin karan nopeus.
- Synteettisestä hartsista valmistettu katkaisulaikka ei ole epämuodostunut eikä värjäytynyt.
- Viimeinen sallittu käyttöpäivämäärä ei ole ylittynyt.

Katkaisulaikkoihin kohdistuu varsinkin käsivaraisessa leikkauksessa suuri rasitus.

- Käytä vain hyväksytyttä ja asianmukaisesti merkittyjä katkaisulaikkoja käsikäyttöisissä laitteissa standardin EN 12413 mukaisesti.
- Huomioi katkaisulaikan suurin sallittu pyörimisnopeus.

▲ VAROITUS



► Työskentele vahingoittumattomalla katkaisulaikalla, jonka karan reikä on vahingoittamaton.



► Varmista, että hartsikatkaisulaikan sallittu nopeus on yhtä suuri tai suurempi kuin laikkaleikkurin suurin karan nopeus.

- Jos tekohartsikatkaisulaikka on epämuodostunut tai värjäytynyt: Vaihda tekohartsikatkaisulaikka.
- Jos hartsikatkaisulaikan viimeinen sallittu käyttöpäivämäärä on ylittynyt: Vaihda syntettilinen hartsikatkaisulaikka.
- Jos jokin on jäänyt epäselväksi: ota yhteyttä STIHL-erikoisliikkeeseen.

4.6.4 Suoja

Suojus on turvallisessa toimintakunnossa, jos seuraavat edellytykset täyttyvät:

- Suojus on ehjä.
- Suojus on asetettu oikein.

▲ VAROITUS

- Jos laite ei ole turvallisessa toimintakunnossa, osat saattavat toimia virheellisesti. Myös turvalaitteet saattavat tällöin lakata toimimasta. Käyttäjää voi loukkaantua vakavasti.
 - Käytä suojusta vain, jos se on ehjä.
 - Aseta suojus oikein.
 - Jos jokin on jäänyt epäselväksi: ota yhteyttä STIHL-erikoisliikkeeseen.

4.7 Polttoaine ja tankkaaminen

▲ VAROITUS

- Tämän laikkaleikkurin polttoaineena käytetään bensiiniä ja kaksitahtimoottoriöljyn seosta. Polttoaine ja bensiini ovat erittäin tulenarvoja aineita. Jos polttoaine tai bensiini joutuu kosketuksiin avotulen tai kuumien esineiden kanssa, seurauksena voi olla tulipalo tai räjähdys. Seurauksena voi olla vakava tai hengenvaarallinen loukkaantuminen ja esinevahinkoja.
 - Suojaa polttoaine ja bensiini kuumuudelta ja avotulelta.
 - Varo polttoaineen ja bensiinin läikkymistä.
 - Jos polttoainetta on valunut: Älä yritä käynnistää moottoria, ennen kuin laikkaleikkurin kaikki osat ovat kuivia.
 - Älä tupakoi.
 - Älä tankkaa avotulen läheisyydessä.
 - Sammuta moottori ja anna sen jäähtyä ennen tankkausta.
- Käynnistä moottori vähintään 3 m:n päässä tankkaamispaikasta.
- Polttoaine- ja bensiinihöyryjen hengittäminen voi aiheuttaa myrkytyksen.
 - Älä hengitä polttoaine- ja bensiinihöyryjä.
 - Tankkaa paikassa, jossa on hyvä ilmanvaihto.
- Laikkaleikkuri kuumenee työn aikana tai erittäin lämpimässä ympäristössä. Polttoainetyypistä, korkeudesta, ympäristön lämpötilasta ja laikkaleikkurin lämpötilasta riippuen polttoaine laajenee ja polttoainesäiliöön voi syntyä ylipaine. Polttoainesäiliön korkin avaamisen yhteydessä polttoainetta voi roiskua tankista, ja se voi syttyä palamaan. Käyttäjää saattaa loukkaantua vakavasti ja esinevahinkojen syntyminen on mahdollista.
 - Anna laikkaleikkurin jäähtyä ennen polttoainesäiliön korkin avaamista.
 - Avaa polttoainesäiliön korkki hitaasti äläkä yhdellä vedolla.
- Polttoaineen tai bensiinin kanssa kosketuksiin joutunut vaatetus on herkästi syttyvää. Seurauksena voi olla vakava tai hengenvaarallinen loukkaantuminen ja esinevahinkoja.
 - Jos vaatteet joutuvat kosketuksiin polttoaineen tai bensiinin kanssa: vaihda vaatteet.
- Polttoaine, bensiini ja kaksitahtimoottoriöljy voivat olla vaarallisia ympäristölle.
 - Varo läikyttämästä polttoainetta, bensiiniä ja kaksitahtimoottoriöljyä maahan.
 - Hävitä polttoaine, bensiini ja kaksitahtimoottoriöljy määräysten mukaisesti ja ympäristöystävällisesti.
- Iho tai silmät voivat ärsyntyä jouduttuaan kosketuksiin polttoaineen, bensiinin tai kaksitahtimoottoriöljyn kanssa.
 - Vältä joutumista kosketuksiin polttoaineen, bensiinin ja kaksitahtimoottoriöljyn kanssa.
 - Jos iho on joutunut kosketuksiin nesteiden kanssa: pese altistuneet ihoalueet runsaalla vedellä ja saippualla.
 - Jos ainetta on joutunut silmiin: huuhtelee silmiä runsaalla vedellä vähintään 15 minuutin ajan ja hakeudu lääkäriin.
- Laikkaleikkurin sytytysjärjestelmä tuottaa kipinöitä. Kipinöitä voi lentää järjestelmän ulkopuolelle, jolloin kipinät voivat aiheuttaa helposti sytytyssä tai räjähdysalttiissa ympäristössä tulipalon ja räjähdyksen. Seurauksena voi olla vakava tai hengenvaarallinen loukkaantuminen ja esinevahinkoja.
 - Käytä tässä käyttöohjeessa ilmoitettuja sytytystulppia.
 - Kierrä ja kiristä sytytystulppa tiukasti.
 - Paina sytytystulpan liitin tiukasti paikalleen.

- Jos laikkaleikkuriin tankataan polttoainetta, joka on sekoitettu sopimattomasta bensiinistä tai sopimattomasta kaksitahtimoottoriöljystä tai jossa on väärä bensiinin ja kaksitahtimoottoriöljyn sekoitussuhde, laikkaleikkuri voi vaurioitua.
 - ▶ Sekoita polttoaine tämän käyttöohjeen kuvauksen mukaisesti.
- Polttoaineseoksen ainesosat bensiini ja kaksitahtimoottoriöljy voivat erottua toisistaan tai polttoaineseos voi vanhentua, mikäli polttoainetta varastoidaan pitkään. Jos laikkaleikkuriin tankataan sekoittamatonta tai vanhaa polttoainetta, katkaisulaite voi vaurioitua.
 - ▶ Ennen laikkaleikkurin tankkausta: Sekoita polttoaine.
 - ▶ Käytä bensiinin ja kaksitahtimoottoriöljyn seosta, jonka ikä on korkeintaan 30 päivää (STIHL MotoMix: 5 vuotta).

4.8 Työskentely

4.8.1 Työskentely

▲ VAROITUS

- Avun saaminen hätätilanteessa ei ole mahdollista, jos muita henkilöitä ei ole huutoetäisyydellä sinusta.
 - ▶ Varmista, että työskentelyalueen ulkopuolella oleskelee muita henkilöitä, jotka ovat huutoetäisyydellä sinusta.
- Jos käyttäjä ei käynnistä moottoria oikein, hän voi menettää laikkaleikkurin hallinnan. Käyttäjä voi loukkaantua vakavasti.
 - ▶ Käynnistä moottori tämän käyttöohjeen mukaisesti.
 - ▶ Jos laikkaleikkuri koskettaa lattiaa tai esineitä: Älä käynnistä moottoria.
- Eräissä tilanteissa käyttäjä ei enää pysty työskentelemään keskittyneesti. Käyttäjä voi kompastua, kaatua ja loukkaantua vakavasti.
 - ▶ Työskentele rauhallisesti ja harkitusti.
 - ▶ Jos valaistusolosuhteet ja näkyvyys ovat huonot: Älä työskentele laikkaleikkurilla.
 - ▶ Käytä laikkaleikkuria yksin.
 - ▶ Älä työskentele olkapään korkeuden yläpuolella.
 - ▶ Älä työskentele liian pitkälle eteenpäin nojautuen äläkä koskaan kumarru katkaisulaikan päälle.
 - ▶ Älä työskentele epävakaisissa paikoissa.
 - ▶ Älä työskentele yhdellä kädellä.
 - ▶ Huomioi esteet.
 - ▶ Tarkasta työskentelypaikka. Huomioi putki-johtojen ja sähköjohtojen vaurioitumisen aiheuttamat vaarat.

- ▶ Työskentele maanpinnalla seisten ja huolehdi tasapainosi säilymisestä. Jos sinun on työskenneltävä korkealla: käytä nostolavaa.
- ▶ Jos tunnet olosi väsyneeksi: Pidä tauko.
- Laitte tuottaa pakokaasuja heti moottorin käynnistyttyä. Pakokaasujen hengittäminen voi aiheuttaa myrkytyksen.
 - ▶ Älä hengitä pakokaasuja.
 - ▶ Työskentele laikkaleikkurin kanssa hyvin ilmastoidussa tilassa.
 - ▶ Mikäli kärsit pahoinvoinnista, päänsärystä, näköhäiriöistä, kuulohäiriöistä tai huimauksesta: keskeytä työskentely ja hakeudu lääkäriin.
- Käyttäjän kyky havaita ja tulkita ympäristössä esiintyviä ääniä voi heikentyä kuulosuojainten käytön ja moottorin käynnin aikana.
 - ▶ Työskentele rauhallisesti ja harkitusti.
- Pyörivä katkaisulaikka voi leikata käyttäjää. Käyttäjä voi loukkaantua vakavasti.
 - ▶ Älä koske pyörivään katkaisulaikkaan.
 - ▶ Jos jokin esine katkaisulaikan: Sammuuta moottori. Poista esine vasta tämän jälkeen.



- ▶ Älä työskentele pyörösahan terällä tai muilla hammastetuilla työkaluilla.
- ▶ Pyörösahan terän hampaat voivat jäädä kiinni. Käyttäjä voi loukkaantua vakavasti.
- Jos laikkaleikkuri muuttuu tai käyttäytyy epätavallisella tavalla työn aikana, laikkaleikkuri ei ehkä ole turvallisessa kunnossa. Seurauksena voi olla vakava loukkaantuminen ja omaisuusvahinkoja.
 - ▶ Lopeta työskentely ja ota yhteyttä STIHL-erikoisliikkeeseen.
- Laikkaleikkuri voi aiheuttaa tärinää työn aikana.
 - ▶ Käytä käsineitä.
 - ▶ Pidä taukoja työskentelyn aikana.
 - ▶ Jos havaitset merkkejä verenkiertohäiriöistä: Hakeudu lääkäriin.
- Työn aikana voi esiintyä kipinöitä. Kipinät voivat aiheuttaa helposti syttyvässä tai räjähdysalttiissa ympäristössä tulipalon ja räjähdyksen. Seurauksena voi olla vakava tai hengenvaarallinen loukkaantuminen ja esinevahinkoja.
 - ▶ Älä työskentele helposti syttyvässä tai räjähdysalttiissa ympäristössä.
 - ▶ Varmista, että putket, metallitynnyrit tai muut säiliöt eivät sisällä haihtuvia tai syttyviä aineita.
- Kun vaihdevipu vapautetaan, katkaisulaikka pyörii vielä lyhyen aikaa. Henkilöille voi aiheutua vakavia vammoja.
 - ▶ Odota, kunnes katkaisulaikka lakkaa pyörimästä.



4.9 Reaktivoimat

4.9.1 Hyrrävoimat

▲ VAROITUS

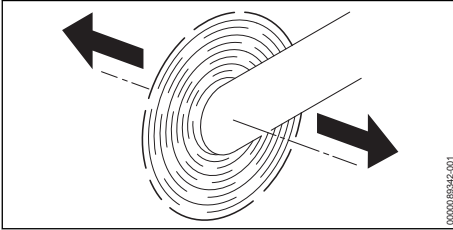

- Jos laikkaleikkuria, jossa on pyörivä katkaisulaikka, liikutetaan nuolen suuntaan, voi syntyä hyrrävoimia. Hyrrävoimat yrittävät kaataa laikkaleikkurin. Käyttäjä voi menettää laikkaleikkurin hallinnan ja loukkaantua vakavasti tai jopa hengenvaarallisesti.
 - ▶ Pidä laikkaleikkurista kiinni molemmin käsin.
 - ▶ Älä heiluta laikkaleikkuria.
 - ▶ Työskentele tämän käyttöohjeen mukaisesti.

4.9.2 Liike käyttäjästä pois päin

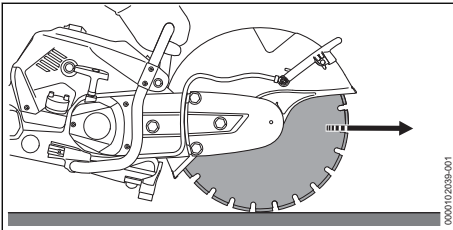

Mikäli työskentelyyn käytetään katkaisulaikan alapuolta, laikkaleikkuri liikkuu pois päin käyttäjästä.

▲ VAROITUS

- Jos pyörivä katkaisulaikka osuu kovaan esineeseen ja sitä jarrutetaan nopeasti, laikkaleikkuri voi yhtäkkiä sinkoutua pois käyttäjästä suurella voimalla. Käyttäjä voi menettää laikkaleikkurin hallinnan ja loukkaantua vakavasti tai jopa hengenvaarallisesti.
 - ▶ Pidä laikkaleikkurista kiinni molemmin käsin.
 - ▶ Työskentele tämän käyttöohjeen mukaisesti.
 - ▶ Trennschleifscheibe im Schnitt gerade führen.
 - ▶ Älä hio laikan sivulla. Älä rouhi.
 - ▶ Työskentele täyskaasua käyttäen.

4.9.3 Takapotku

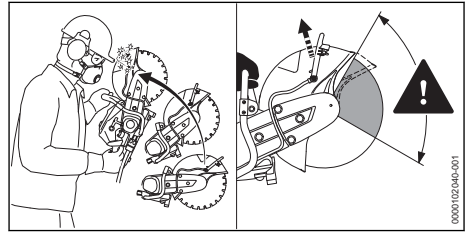

Takapotkujen syynä voivat olla seuraavat tekijät:

- Pyörivä katkaisulaikka osuu kovaan esineeseen ylemmän neljänneksen alueella ja hidastuu nopeasti.
- Pyörivä katkaisulaikka on juuttunut.

▲ VAROITUS

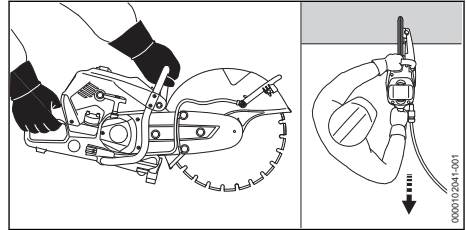

- Jos tapahtuu takapotku, leikkuri voidaan heittää ylöspäin kohti käyttäjää. Käyttäjä voi menettää laikkaleikkurin hallinnan ja loukkaantua vakavasti tai jopa hengenvaarallisesti.
 - ▶ Pidä laikkaleikkurista kiinni molemmin käsin.
 - ▶ Pidä ruumis poissa katkaisulaitteen laajennetun kääntymisalueen läheisyydestä.
 - ▶ Työskentele tämän käyttöohjeen mukaisesti.
 - ▶ Älä työskentele laikkaleikkurin ylemmän neljänneksen ympärillä olevalla alueella.
 - ▶ Työskentele täyskaasua käyttäen.
 - ▶ Vedä katkaisulaikka työkappaleeseen. Älä työnnä sisään.
 - ▶ Älä käytä raivausteriä äläkä kovametallityökaluja, pelastuskäyttöön tai puun leikkaamiseen tarkoitettuja työkaluja tai muita hammastettuja työkaluja.
 - ▶ Jos käytetään timanttikatkaisulaikkaa: Leikkaa märkänä.
 - ▶ Jos timanttikatkaisulaikka värisee: Vaihda timanttikatkaisulaikka.
 - ▶ Älä käytä timanttikatkaisulaikkoja, joissa on sivupinnoite.
 - ▶ Jos käytetään keinohartsikatkaisulaikkoja, jotka soveltuvat vain märkäleikkaukseen: Leikkaa märkänä.

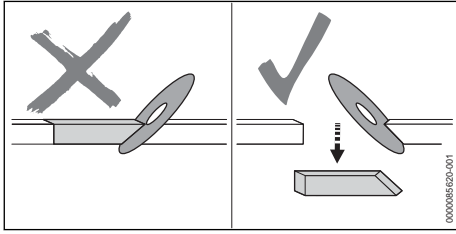

- Katkaisulaikka voi hidastua kiilavaikutuksen vuoksi, käyttäjä voi menettää laikkaleikkurin hallinnan ja loukkaantua vakavasti tai jopa hengenvaarallisesti.
 - ▶ Vältä kiilavaikutusta.
 - ▶ Muista, että katkaistavan kappaleen liikkuminen tai eräät muut syyt voivat johtaa leikkausloven sulkeutumiseen, jolloin katkaisulaikka voi juuttua loveen.
 - ▶ Kiinnitä leikattava kohde tukevasti ja tue se niin, että leikkauslovi pysyy auki leikkauksen aikana ja sen jälkeen.
 - ▶ Varmista, että leikattava kohde ei ole ontto, että se on turvattu tärinää vastaan ja että se ei voi vieriä tai liukua.

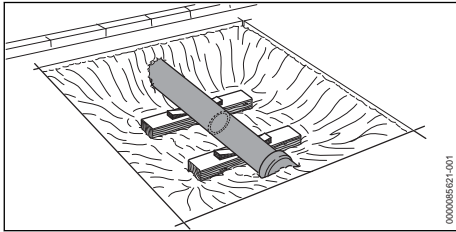

- Irtoava materiaali voi aiheuttaa putken liukumisen. Käyttäjä voi menettää laikkaleikkurin hallinnan ja loukkaantua vakavasti tai jopa hengenvaarallisesti.
 - ▶ Aseta vakaa ja kantava pohja paljaalle putkelle.

4.10 Laikkaleikkuri

▲ VAROITUS

- Jos käytetään kuivaleikkausta, katkaisulaikka voi kuumentua. Käyttäjä voi altistua palovammoille.
 - ▶ Älä koske kuumaan katkaisulaikkaan.
- Laikkaleikkuri voi kaatua tai liikkua paikaltaan kuljetuksen aikana. Seurauksena voi olla loukkaantuminen ja omaisuusvahinkoja.
 - ▶ Sammuta moottori
 - ▶ Irrota katkaisulaikka.
 - ▶ Varmista laikkaleikkuri kiinnityshihnoilla, vöillä tai verkolla siten, ettei se pääse kaatumaan ja liikkumaan.

- Äänenvaimennin ja moottori voivat olla moottorin sammuttamisen jälkeen kuumia. Käyttäjä voi altistua palovammoille.
 - ▶ Kanna laikkaleikkuria oikealla kädellä kahvaputken päältä siten, että katkaisulaikka osoittaa taaksepäin.

4.11 Säilyttäminen

▲ VAROITUS

- Lapset eivät kykene tunnistamaan eivätkä arvioimaan laikkaleikkurista aiheutuvia vaaroja. Lapset voivat loukkaantua vakavasti.
 - ▶ Sammuta moottori.
 - ▶ Irrota katkaisulaikka.
 - ▶ Säilytä laikkaleikkuri poissa lasten ulottuvilta.
- Kosteus voi syövyttää laikkaleikkurin sähkökoskettimia ja metalliosia. Laikkaleikkuri voi vaurioitua.
 - ▶ Säilytä laikkaleikkuri puhtaana ja kuivana.

4.12 Puhdistus, huolto ja korjaus

▲ VAROITUS

- Jos moottori on käynnissä puhdistuksen, huollon tai korjauksen aikana, katkaisulaikka voi käynnistyä tahattomasti. Seurauksena voi olla vakava loukkaantuminen ja esinevahinkoja.
 - ▶ Sammuta moottori.
- Moottorin käydessä moottorin äänenvaimennin ja katkaisulaikka voivat olla kuumia. Seurauksena voi olla palovammoja.
 - ▶ Odota, että äänenvaimennin, moottori ja katkaisulaikka ovat jäähtyneet.
- Kovat puhdistusaineet, puhdistaminen vesisuihkulla tai terävät esineet voivat vahingoittaa laikkaleikkuria ja katkaisulaikkaa. Jos laikkaleikkuria tai katkaisulaikkaa ei puhdisteta kunnolla, komponentit eivät ehkä enää toimi oikein ja turvalaitteet voivat mennä epäkuntoon. Seurauksena voi olla vakava loukkaantuminen.
 - ▶ Puhdista laikkaleikkuri ja katkaisulaikka näissä käyttöohjeissa kuvatulla tavalla.
- Jos laikkaleikkuria ja katkaisulaikkaa ei huolleta tai korjata asianmukaisesti, osat eivät ehkä enää toimi kunnolla ja turvalaitteet voivat mennä epäkuntoon. Tämä voi johtaa vakavaan tai hengenvaaralliseen loukkaantumiseen.
- Jos laikkaleikkuria ei huolleta tai korjata näissä käyttöohjeissa kuvatulla tavalla, komponentit eivät ehkä enää toimi kunnolla ja turvalaitteet voivat olla poissa käytöstä. Tämä voi johtaa

vakavaan tai hengenvaaralliseen loukkaantumiseen.

- ▶ Huolehdi laikkaleikkurin kunnossapidosta tai korjauksesta näissä käyttöohjeissa kuvulla tavalla.

5 Laikkaleikkuri saattaminen käyttövalmiiksi

5.1 Laikkaleikkurin valmistelu käyttövalmiiksi

Seuraavat toimenpiteet on suoritettava aina ennen työskentelyn aloittamista:

- ▶ Varmista, että seuraavat laitteet ovat turvallisuuskunnossa:
 - Laikkaleikkuri, 4.6.1.
 - Katkaisulaikka, 4.6.2.
- ▶ Puhdista laikkaleikkuri, 16.1.
- ▶ Aseta suojus, 8.1
- ▶ Varmista, että suojus on sovitettu työtehtävään sopivaksi, ja muunna tarvittaessa.
- ▶ Kiinnitä katkaisulaikka, 6.3.
- ▶ Tankkaa katkaisulaikka, 9.2.
- ▶ Hallintalaitteiden tarkastaminen, 11.1.
- ▶ Moniurahinnan kiristäminen, 6.1.
- ▶ Kytke vesiliitäntä, 12.8.
- ▶ Jos kuvattuja vaiheita ei voida suorittaa: älä käytä laikkaleikkuria ja ota yhteys STIHL-erikoisliikkeeseen.

6 Laikkaleikkurin kokoaminen

6.1 Moniurahinnan kiristäminen

Tässä laikkaleikkurissa on automaattinen, jousikuormitteinen moniurahinnan kiristyslaite.

- ▶ Sammuta moottori.

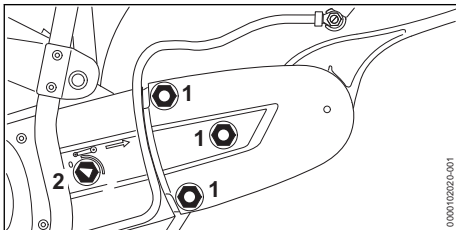

- ▶ Löysää mutterit (1).
- ▶ Käännä kiristysmutteria (2) vastapäivään, kunnes kiristysmutterin nuoli osoittaa 0:aa. Kiristysmutteri (2) on vapautettu.

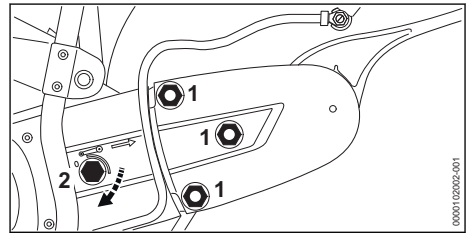

- ▶ Kierrä kiristysmutteria (2) 1/8 kierrosta myötäpäivään, kunnes tunnet vastusta, ilman lisävoimaa. Moniurahinna kiristetään jousivoimalla.
- ▶ Kiristä mutterit (1) tiukkaan.

6.2 Lukitse akseli

Akseli on estettävä ennen katkaisupyörän kiinnittämistä ja irrottamista.

- ▶ Sammuta moottori.

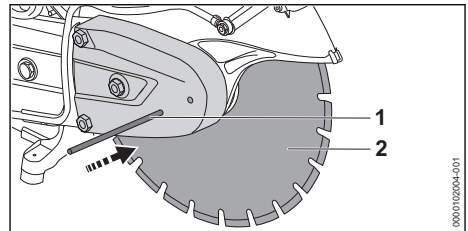

- ▶ Työnnä pistokara (1) hihnasuojuksessa olevan reiän läpi.
- ▶ Käännä katkaisulaikkaa (2), kunnes pistokara tarttuu yhteen reikään. Akseli on nyt lukittuna.

6.3 Katkaisulaikan kiinnittäminen

Kiinnitettävissä oleva katkaisulaikat on lueteltu teknisissä tiedoissa, 21.

- ▶ Sammuta moottori.

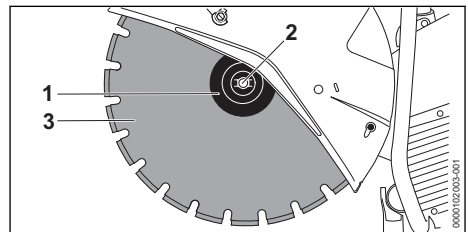

- ▶ Aseta katkaisulaikka (3) paikalleen.

- ▶ Jos käytetään timanttikatkaisulaikkaa: Kohdista timanttikatkaisulaikka iten, että timanttikatkaisulaikassa olevat nuolet osoittavat samaan suuntaan kuin suojuksessa oleva pyörimissuunnan nuoli.
- ▶ Aseta kiristyslevy (1) katkaisulaikan (3) päälle siten, että merkintä "TOP SIDE" on näkyvässä.
- ▶ Kierrä ruuvi (2) kiinni.
- ▶ Kiristä ruuvi (2) kiristysmomentilla 30 Nm.

6.4 Katkaisulaikan irrottaminen

- ▶ Sammuta moottori.

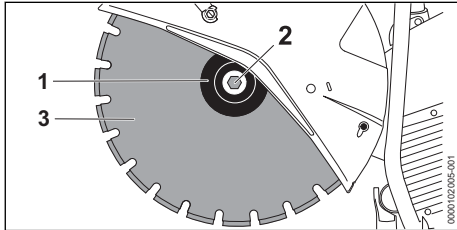

- ▶ Avaa ja irrota ruuvi (2).
- ▶ Irrota katkaisulaikka (3) yhdessä kiristyslevyn (1) kanssa.

7 Laikkaleikkurin muuntaminen

7.1 Asenna "suojalaakeri" ulkopuolelle (TS 710.0i)

Käyttökohteesta riippuen "Laakeri suojuksella" voidaan asentaa myös ulkopuolelle.

- ▶ Sammuta moottori.
- ▶ Irrota katkaisulaikka.

Irrota vesiliitäntä

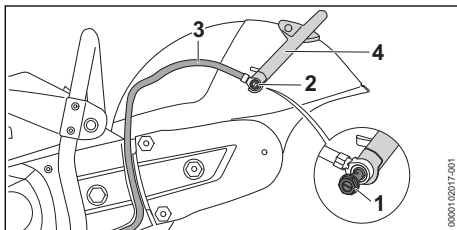

- ▶ Avaa banjoruuvi (1).
- ▶ Irrota suojuksen sisäpuolella oleva mutteri (1) ohjaimesta.
- ▶ Irrota vesiletku (2) ja suutin säätövivusta (3).

Säätövivun irrottaminen

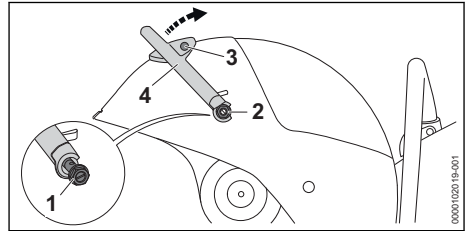

- ▶ Avaa banjoruuvi (1).
- ▶ Poista tiiviste.
- ▶ Irrota suojuksen sisäpuolella oleva mutteri (1) ohjaimesta.
- ▶ Kierrä ruuvi (2) irti ja irrota tiivisteen kanssa.
- ▶ Käännä säätövivua (3) ylöspäin ja poista se.

Moniurahihnan löysääminen

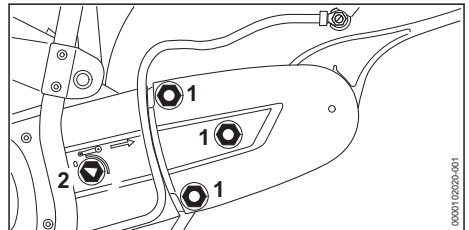

- ▶ Löysää mutterit (1).
- ▶ Käännä kiristysmutteria (2) vastapäivään, kunnes kiristysmutterin nuoli osoittaa 0.

Irrota hihnan suojus

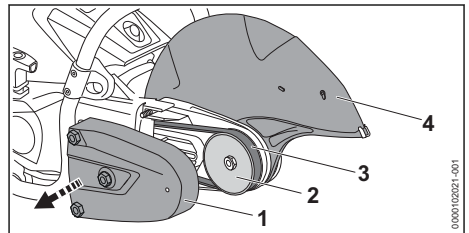

- ▶ Irrota hihnan suojus (1).
- ▶ Irrota moniurahihna (2) etuhihnapyörästä (3).
- ▶ Irrota suojus (4).

Valmistele "suojalaakeri" ulkopuolista asennusta varten

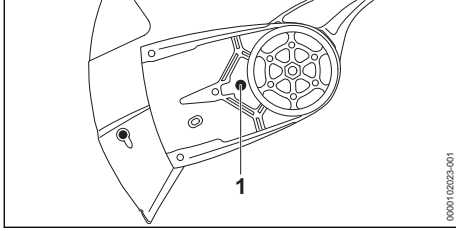

- Kierra vastepultti (1) auki.

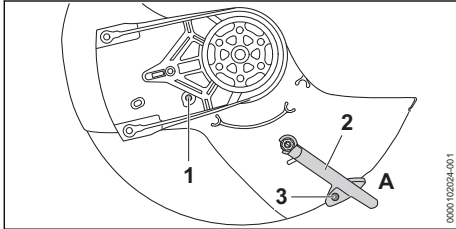

- Käännä suojuus.
- Kierrä vastepultti (1) kiinni ja kiristä tiukasti.
- Siirrä säätövipu (2) asentoon A.
- Kierrä ruuvi (3) paikalleen ja kiristä tiukasti.

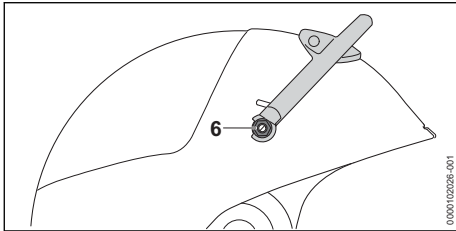

- Käännä "suojalaakeri".
- Aseta mutteri (6) suojuksen sisäpuolelle ohjaimen ja pidä se paikallaan.
- Kierrä tiivisteellä varustettu ruuvi (6) säätövipuun ja kiristä tiukasti.

Asenna "suojalaakeri" ulkopuolelta

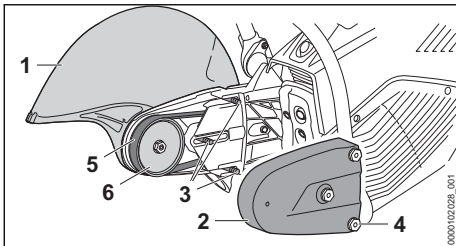

- Aseta "suojalaakeri" (1) ulkopuolelle.

- Aseta moniurahiha (5) hinnapyörän (6) ympärille.
- Tarkista, että hinnaveto toimii tasaisesti. Moniurahiha on asennettu oikein.
- Moniurahiha kiristäminen 6.1
- Asenna hinnasuojus (2).
- Kierrä mutterit (4) pulttien (3) päälle ja kiristä tiukasti.

Asenna vesiliitäntä

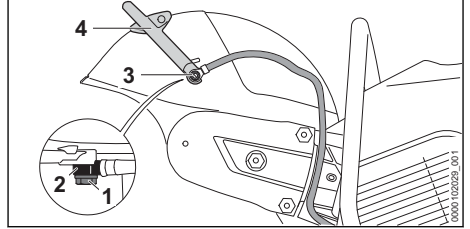

- Työnnä pitkä ruuvi (1) vesiletkun suuttimen (2) läpi.
- Työnnä banjopultti (1) suojuksen ohjaimen ja pidä se paikallaan.
- Aseta hylsy ja banjopultti (3) säätövipuun (4).
- Kierrä banjopultti (1) paikalleen ja kiristä tiukasti.

Tarkista suojuksen säätöalue

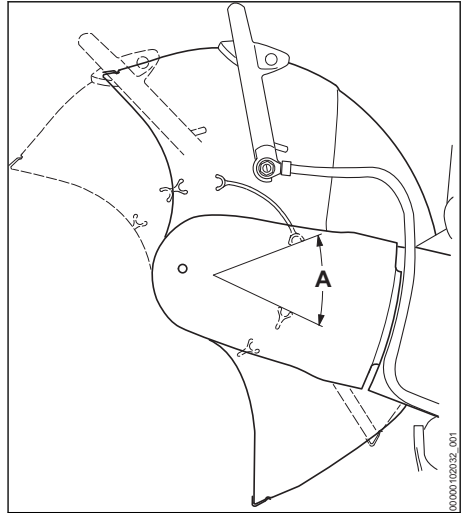

- Käännä suojusta eteen- ja taaksepäin niin pitkälle kuin se menee. Säätöaluetta A rajoittaa vastepultti.

Sisäinen kiinnitys (TS 710.0)

- Sammuta moottori.
- Irrota katkaisulaikka. 6.4

- ▶ Irrota vesiletku.
- ▶ Irroita säätövipu
- ▶ Löysää kiilalahina
- ▶ Irroita hinnan suojuus.
- ▶ Irrota "suojalaakeri".

Valmistele "suojalaakeri" sisäasennusta varten

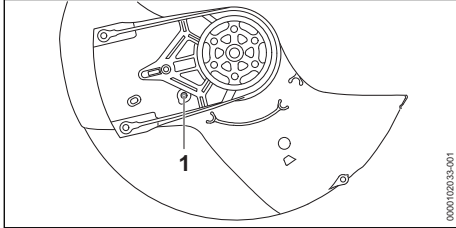

- ▶ Kierra vastepultti (1) auki.

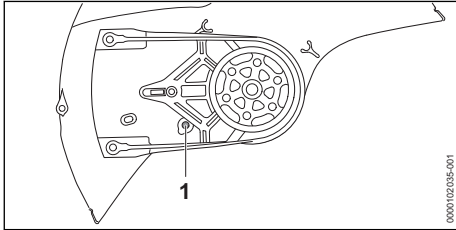

- ▶ Käännä suojuus.
- ▶ Kierrä vastepultti (1) kiinni ja kiristä tiukasti.
- ▶ Asenna säätövipu.
- ▶ Asenna "suojalaakeri".
- ▶ Asenna hinnan suojuus
- ▶ Asenna vesiletku.

Tarkista suojuksen säätöalue

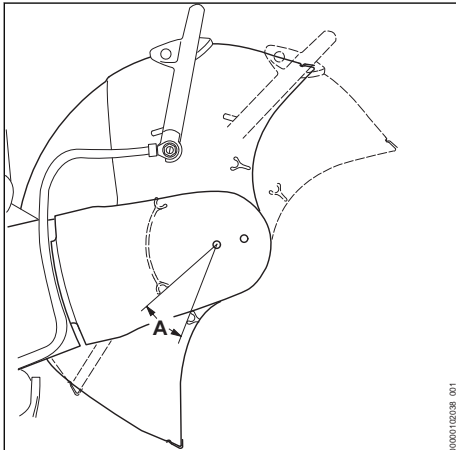

- ▶ Käännä suojusta eteen- ja taaksepäin niin pitkälle kuin se menee.

Säätöaluetta A rajoittaa vastepultti.

7.2 Asenna "suojalaakeri" ulkopuolelle (TS 910.0i)

Käyttökohteesta riippuen "Laakeri suojuksella" voidaan asentaa myös ulkopuolelle.

- ▶ Sammuta moottori.
- ▶ Irrota katkaisulaikka.

Irroita vesiliitäntä

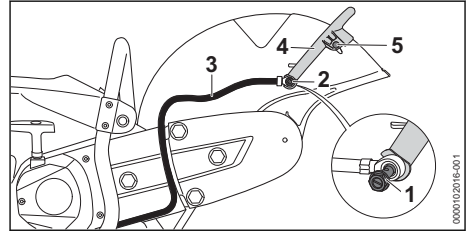

- ▶ Avaa banjoruuvi (1).
- ▶ Irrota suojuksen sisäpuolella oleva mutteri (2) ohjaimesta.
- ▶ Irrota vesiletku (3) ja yhde säätövivusta (4).
- ▶ Avaa ruuvi (5).

Säätövivun irrottaminen

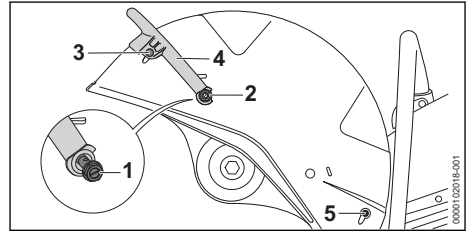

- ▶ Kierrä banjopultti (1) irti ja irrota se tiivisteiden kanssa.
- ▶ Irrota suojuksen sisäpuolella oleva mutteri (1) ohjaimesta.
- ▶ Irrota ruuvit kummallakin puolella (3) ja irrota tiivisteiden kanssa.
- ▶ Käännä säätövivua (4) ylöspäin ja poista se.
- ▶ Irrota tiivistystulppa (5).

Moniurahihnan löysääminen

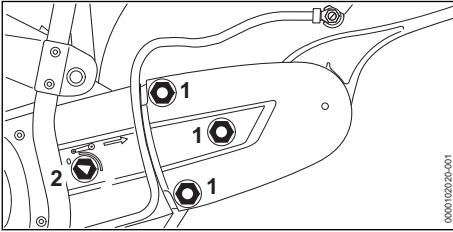

- ▶ Löysää mutterit (1).
- ▶ Käännä kiristysmutteria (2) vastapäivään, kunnes kiristysmutterin nuoli osoittaa 0.

Irrota hihnan suojus

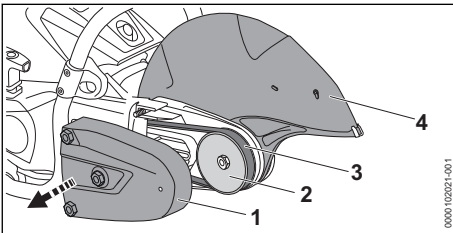

- ▶ Irrota hihnan suojus (1).
- ▶ Irrota moniurahihna (3) etuhihnapyörästä (2).
- ▶ Irrota suojuja (4).

Valmistele "suojalaakeri" ulkoasennusta varten

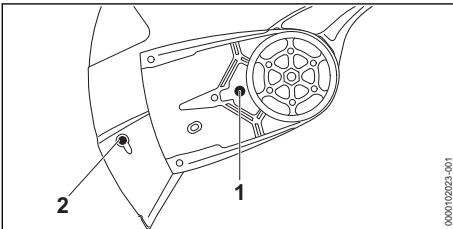

- ▶ Kierrä vastepultti (1) auki.
- ▶ Ruuvaa tiivistystulppa (2) irti.

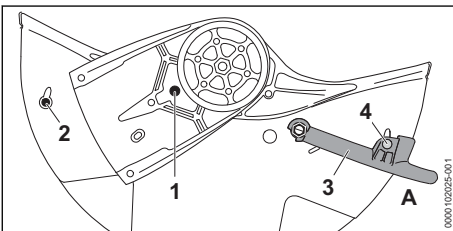

- ▶ Käännä suoja.
- ▶ Kierrä vastepultti (1) kiinni ja kiristä tiukasti.
- ▶ Asenna sulkutulppa (2)
- ▶ Siirrä säätövipu (3) asentoon A.

- ▶ Kierrä ruuvi (4) paikalleen ja kiristä tiukasti.

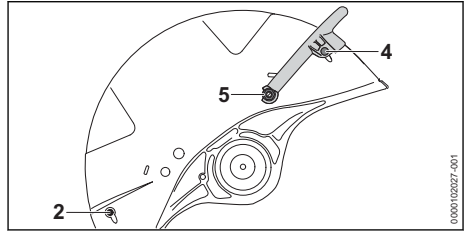

- ▶ Käännä "suojalaakeri".
- ▶ Työnnä banjopultti (5) suojuksen ohjaimen ja pidä se paikallaan.
- ▶ Kierrä ruuvi (5) kiinni.
- ▶ Kierrä tiivisteellä varustetut ruuvit (4) säätövipun molemmille puolille ja kiristä tiukasti.
- ▶ Kiristä ruuvi (5).
- ▶ Asenna sulkutulppa (2).

Suojalaakerin asennus ulkopuolelle

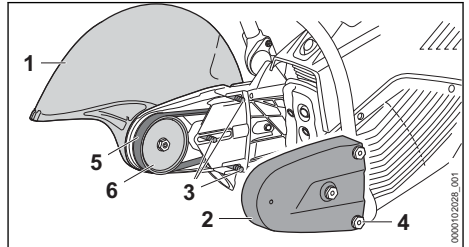

- ▶ Aseta "suojalaakeri" (1) ulkopuolelle.
- ▶ Aseta moniurahihna (5) hihnapyörän (6) ympärille.
- ▶ Tarkista, että hihnaveto toimii tasaisesti. Moniurahihna on asennettu oikein.
- ▶ Moniurahihnan kiristäminen [6.1](#)
- ▶ Asenna hihnasuojus (2).
- ▶ Kierrä mutterit (4) pulttien (3) päälle ja kiristä tiukasti.

Asenna vesiliitäntä

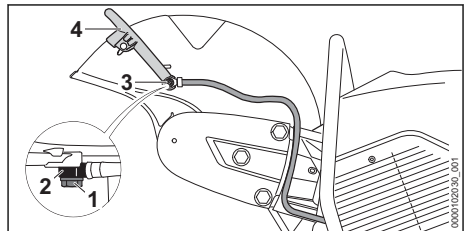

- ▶ Työnnä banjopultti (1) vesiliitteen (2) läpi.
- ▶ Aseta mutteri (1) suojuksen sisäpuolelle ohjaimen ja pidä se paikallaan.

- ▶ Aseta hylsy ja banjopultti (3) säätövipuun (4).
- ▶ Kierrä banjopultti (1) paikalleen ja kiristä tiukasti.

Tarkista suojuksen säätöalue

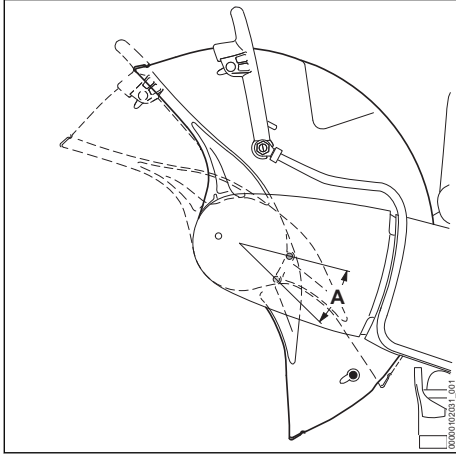

- ▶ Käännä suojusta eteen- ja taaksepäin niin pitkälle kuin se menee. Säätöaluetta A rajoittaa vastepultti.

Sisäinen kiinnitys (TS 910.0i)

- ▶ Sammuta moottori.
- ▶ Irrota katkaisulaikka  6.4
- ▶ Irrota vesiletku.
- ▶ Irrota säätövipu
- ▶ Löysää kiilahihna
- ▶ Irrota hihnan suojus.
- ▶ Irrota "suojalaakeri".
- ▶ Irrota sulkutulppa

Valmistele "suojalaakeri" sisäpuolista asennusta varten

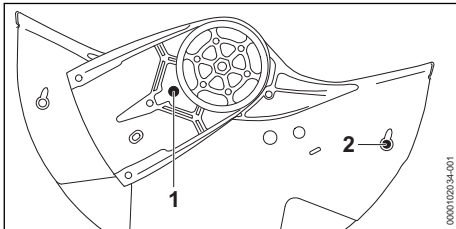

- ▶ Kierrä vastepultti (1) auki.
- ▶ Asenna sulkutulppa (2)

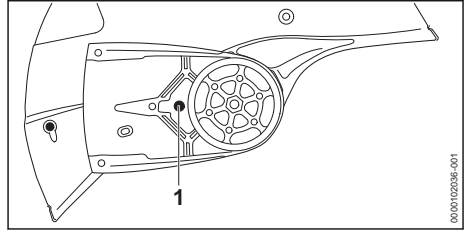

- ▶ Käännä suojus.
- ▶ Kierrä vastepultti (1) kiinni ja kiristä tiukasti.
- ▶ Asenna säätövipu.
- ▶ Asenna "suojalaakeri".
- ▶ Asenna hihnan suojus
- ▶ Asenna vesiletku.

Tarkista suojuksen säätöalue

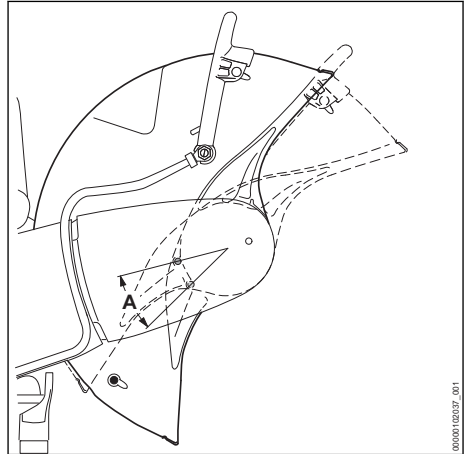

- ▶ Käännä suojusta eteen- ja taaksepäin niin pitkälle kuin se menee. Säätöaluetta A rajoittaa vastepultti.

8 Suojuksen asettaminen

8.1 Suojuksen asettaminen

Suojusta voidaan säätää portaattomasti. Säätöaluetta A rajoittaa pysäytyspultti B.

- ▶ Sammuta moottori.

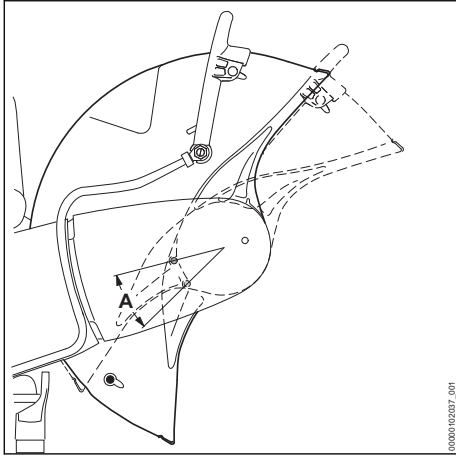

- Aseta suojus.

9 Polttoaineen sekoittaminen ja laikkaleikkurin tankkaaminen

9.1 Polttoaineen sekoittaminen

Tämän katkaisulaitteen polttoaineena käytetään kaksitahtimoottoriöljyn ja bensiinin seosta, jonka sekoitussuhde on 1:50.

STIHL suosittelee valmiin polttoainesekoituksen STIHL MotoMix käyttöä.

Jos polttoainetta sekoitetaan itse, käytä vain yhtä STIHL-kaksitahtimoottoriöljyä tai muuta korkealuokkaista luokan JASO FB, JASO FC, JASO FD, ISO-L-EGB, ISO-L-EGC tai ISO-L-EGD mukaista moottoriöljyä.

STIHL määrittelee käytettäväksi STIHL HP Ultra-kaksitahtimoottoriöljyä tai vastaavaa korkean suorituskyvyn moottoriöljyä päästöjen raja-arvojen varmistamiseksi moottorin käyttöäen ajan.

- Varmista, että bensiinin oktaaniluku on vähintään 90 ja että bensiinin alkoholipitoisuus on enintään 10 % (Brasilia: 27 %).
- Varmista, että valitsemasi kaksitahtimoottoriöljy täyttää vaatimukset.
- Määritä tarvittavan polttoainemäärän perusteella sopiva kaksitahtimoottoriöljyn ja bensiinin määrä, kun aineiden sekoitussuhde on 1:50. Esimerkkejä polttoainesekoituksista:
 - 20 ml kaksitahtimoottoriöljyä, 1 l bensiiniä
 - 60 ml kaksitahtimoottoriöljyä, 3 l bensiiniä
 - 100 ml kaksitahtimoottoriöljyä, 5 l bensiiniä

- Lisää ensin kaksitahtimoottoriöljyä ja sitten bensiiniä puhtaaseen, polttoaineelle hyväksytyyn kanisteriin.
- Sekoita polttoaine.

9.2 Tankkaa laikkaleikkuri

- Sammuta moottori.
- Anna laikkaleikkurin jäähtyä.
- Aseta laikkaleikkuri tasaiselle alustalle siten, että polttoainesäiliön korkki osoittaa ylöspäin.
- Puhdista polttoainesäiliön korkkia ympäröivä alue kostealla liinalla.



VAROITUS

- Laikkaleikkuri kuumenee työn aikana tai erittäin lämpimässä ympäristössä. Polttoainetyypistä, korkeudesta, ympäristön lämpötilasta ja laikkaleikkurin lämpötilasta riippuen polttoaine laajenee ja polttoainesäiliöön voi syntyä ylipaine. Polttoainesäiliön korkin avaamisen yhteydessä polttoainetta voi roiskua tankista, ja se voi syttyä palamaan. Käyttäjää saattaa loukkaantua vakavasti ja esinevahinkojen syntyminen on mahdollista.
 - Anna laikkaleikkurin jäähtyä ennen polttoainesäiliön korkin avaamista.
 - Avaa polttoainesäiliön korkki hitaasti eikä kerralla.

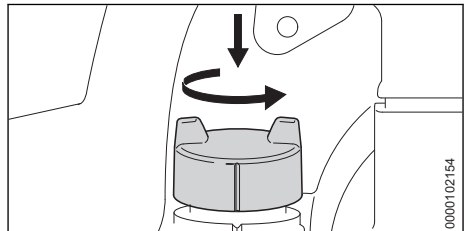

- Paina polttoainesäiliön korkki alas ja käännä sitä vastapäivään noin 1/8 kierrosta. Jos polttoainesäiliö on paineistettu, ylipaine poistuu kuuluvasti.
- Kun ylipaine on kokonaan poistunut: Irrota polttoainesäiliön korkki.

HUOMAUTUS

- Polttoaineen ainesosat erkaantuvat nopeammin toisistaan tai polttoaine vanhentuu nopeammin, mikäli polttoaine altistuu valolle, auringonpaisteelle ja äärimmäisille lämpötiloille. Laikkaleikkuri voi vaurioitua, jos polttoainesäiliö täytetään sekoittamattomalla tai vanhalla polttoaineella.
 - ▶ Sekoita polttoaine.
 - ▶ Älä tankkaa polttoainetta, jota on säilytetty yli 30 päivää (STIHL MotoMix: 5 vuotta).

- ▶ Lisää polttoainetta siten, että nestettä ei läiky ja että polttoainesäiliöön jää vapaata tilaa vähintään 15 mm säiliön yläreunasta.

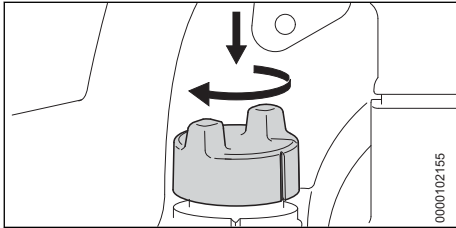

- ▶ Paina polttoainesäiliön korkki alas ja käännä sitä myötäpäivään, kunnes polttoainesäiliön korkissa ja polttoainesäiliössä olevat merkinnot ovat kohdakkain.

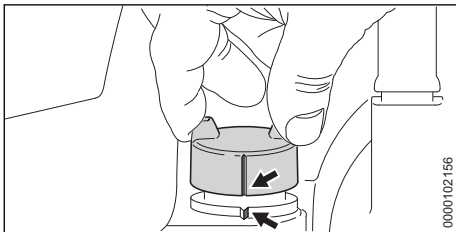

- ▶ Kokeile, voidaanko polttoainesäiliön korkkia vetää ylöspäin. Jos polttoainesäiliön korkkia ei voi irrottaa, polttoainesäiliö on suljettu.

Seuraavat vaiheet on suorittava siinä tapauksessa, että polttoainesäiliön korkkia voidaan vetää ylöspäin:

- ▶ Aseta polttoainesäiliön korkki paikalleen mihin tahansa asentoon.
- ▶ Paina polttoainesäiliön korkkia alaspäin ja kierrä korkkia myötäpäivään vasteeseen saakka.
- ▶ Paina polttoainesäiliön korkki alas ja käännä sitä vastapäivään, kunnes polttoainesäiliön korkissa ja polttoainesäiliössä olevat merkinnot ovat kohdakkain.

- ▶ Yritä lukita polttoainesäiliö uudelleen.
- ▶ Jos polttoainesäiliötä ei vielä voida sulkea: Älä käytä laikkaleikkuria ja ota yhteys STIHL-jälleenmyyjään. Laikkaleikkuri ei ole turvallisessa kunnossa.

10 Moottorin käynnistäminen ja sammuttaminen

10.1 Moottorin käynnistäminen

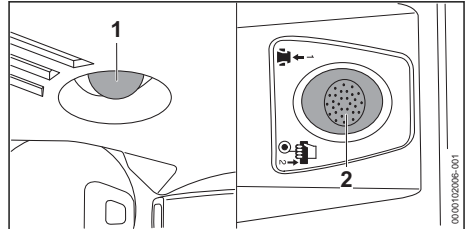

- ▶ Paina puristuksenalennusventtiiliä (2).
- ▶ Paina polttoaineen käsipumppua (1) vähintään 7 kertaa.
- ▶ Jos moottori on lämmin, polttoaineseokseen voi muodostua kuplia, jolloin polttoainetta kulkeutuu vähemmän, kun polttoaineen käsipumppua painetaan.
- ▶ Jos moottori on lämmin: Paina polttoaineen käsipumppua yli 7 kertaa.

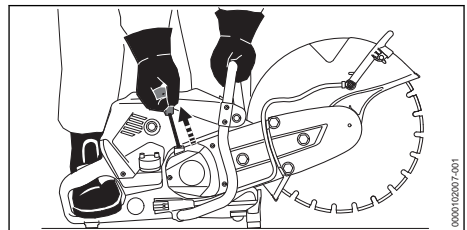

- ▶ Aseta laikkaleikkuri tasaiselle alustalle, pidä kahvaputkesta kiinni vasemmalla kädellä niin, että peukalo ympäröi kahvaputkea, paina lattialle ja astu oikean jalan kärjellä takakahvaan.
- ▶ Vedä käynnistyskahvaa oikealla kädellä hitaasti ulos selvästi havaittavaan vastuspisteeseen saakka.
- ▶ Vedä käynnistyskahva nopeasti ulos ja ohjaa takaisin, kunnes moottori käy. Moottori käy tyhjäkäynnillä.
- ▶ Jos laikkaleikkuri käy tyhjäkäynnillä:
 - ▶ Sammuta moottori.
 - ▶ Älä käytä laikkaleikkuria ja ota yhteys STIHL-asiantuntijakauppiaseen. Laikkaleikkuri on viallinen.

10.2 Moottorin sammuttaminen

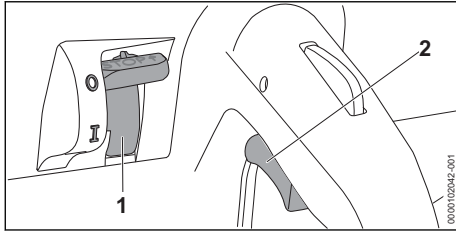

- ▶ Vapauta kaasuvipu (2). Moottori siirtyy tyhjäkäynnille.
- ▶ Aseta pysäytyspainike (1) asentoon STOP tai 0. Moottori pysähtyy.
- ▶ Jos moottori ei pysähdy: Älä käytä leikkuria ja ota yhteys STIHL-erikoisliikkeeseen. Laikkaleikkuri on viallinen.
- ▶ Odota, kunnes katkaisulaikka lakkaa pyörimästä.
- ▶ Jos katkaisulaikka pyörii edelleen: Sammuta moottori ja ota yhteys STIHL-erikoisliikkeeseen. Laikkaleikkuri on viallinen.

11 Laikkaleikkurin testaaminen

11.1 Hallintalaitteiden tarkistus

Kaasuvivun lukitsin ja kaasuvipu

- ▶ Sammuta moottori.

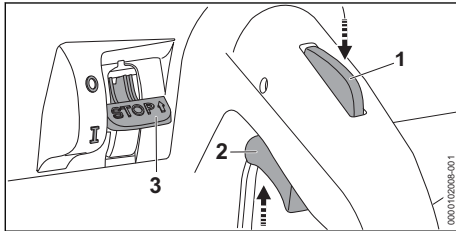

- ▶ Yritä painaa kaasuvivua (2) painamatta kaasuvivun lukitusta (1).
- ▶ Jos kaasuvivua (2) voidaan painaa: Älä käytä laikkaleikkuria ja ota yhteys STIHL-asiantuntijakauppiaseen. Kaasuvivun lukko (1) on viallinen.
- ▶ Paina kaasuvivun lukitusta (1) ja pidä sitä painettuna.
- ▶ Paina ja vapauta kaasuvipu (2).
- ▶ Jos kaasuvipu (2) on jäykkä tai ei jousitu takaisin aloitusasentoon: Älä käytä laikkaleikkuria ja ota yhteys STIHL-asiantuntijakauppiaseen. Kaasuvipu on viallinen.

Moottorin sammuttaminen

- ▶ Käynnistä moottori.
- ▶ Aseta pysäytyspainike (3) asentoon 0. Moottori pysähtyy.
- ▶ Jos moottori ei pysähdy: Tarkkaile laikkaleikkuria ja odota, kunnes polttoainesäiliö on tyhjä. Älä käytä laikkaleikkuria ja ota yhteys STIHL-asiantuntijakauppiaseen. Laikkaleikkuri on viallinen.

12 Työskentely laikkaleikkurilla

12.1 Laikkaleikkurin pitäminen ja ohjaaminen

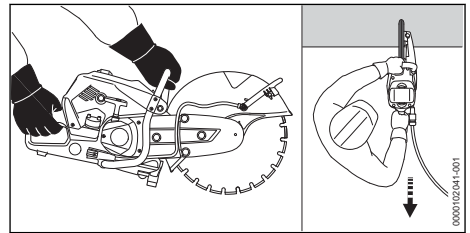

- ▶ Tartu laikkaleikkurin etukahvaan vasemmalla kädellä ja oikealla kädellä käyttökahvaan ja aseta vasemman käden peukalo etukahvan ympärille ja oikean käden peukalo käyttökahvan ympärille.

12.2 levyjen leikkaaminen

- ▶ Varmista levy luisumattomalle pohjalle.

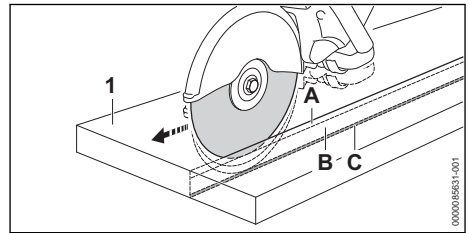

- ▶ Merkitse leikkauslinja.
- ▶ Tee lovi (A) leikkauslinjaa myöten.
- ▶ Syvennä vakoa (B) ja jätä pitopuu (C) paikalleen.
- ▶ Leikkaa levy (1) läpi leikattujen päiden kohdalta.
- ▶ Murra levy (1).

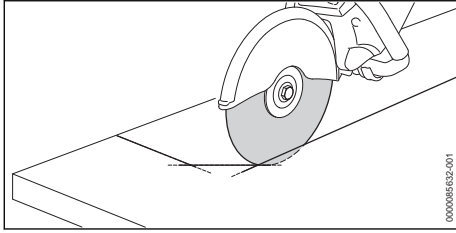

- Jos leikataan kaarta: leikkaa kaari useammalla kerralla äläkä kallista katkaisulaikkaa.

12.3 Putkien, pyöreiden ja onttojen osien leikkaaminen

- Kiinnitä putket, pyöreät tai ontot osat siten, että putki, pyöreä osa tai ontto osa ei pääse heilumaan, liukumaan tai vierimään pois.
- Huomioi leikattavan osan putoaminen ja paino.
- Merkitse leikkauslinja. Varo tällöin raudoituksia erityisesti leikkauksen suunnalla.
- Aseta suoritettavien leikkausten suoritusjärjestys.
- Leikkaa lovi leikkauslinjan mukaisesti.
- Syvennä vakoa ohjausuraa pitkin.
- Kun korjaat suuntaa: älä kallista katkaisulaikkaa, vaan aseta se uudelleen paikalleen. Aseta tarvittaessa pieniä välikappaleita pitämään leikattava osaa paikoillaan.
- Irrota välikappaleet viimeisen leikkauksen jälkeen.

12.4 Betoniputkien katkaisu

Betoniputki, jonka ulkohalkaisija on pieni

Tämä toimenpide on suoritettava, jos betoniputken ulkohalkaisija on pienempi kuin katkaisulaikan suurin mahdollinen leikkaussyvyys.

- Varmista betoniputki niin, ettei se pääse heilumaan, liukumaan tai vierimään pois.

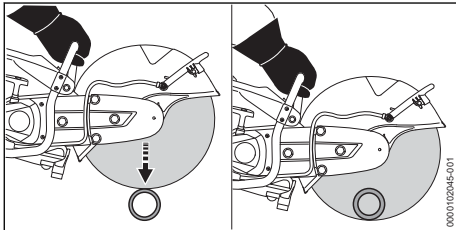

- Suorita yksittäinen leikkaus ylhäältä alas.

Betoniputki, jonka ulkohalkaisija on suuri

Tämä toimenpide on suoritettava, jos betoniputken ulkohalkaisija on suurempi kuin katkaisulaikan suurin mahdollinen leikkaussyvyys.

- Varmista betoniputki niin, ettei se pääse heilumaan, liukumaan tai vierimään pois.
- Suunnittele ja merkitse suoritettavat leikkaukset.
- Suunnittele leikkausten järjestyksen.

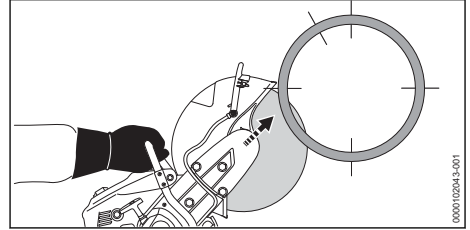

- Leikkaa vastakkaisen puolen alaosa katkaisulaikan ylimmällä neljänneksellä.

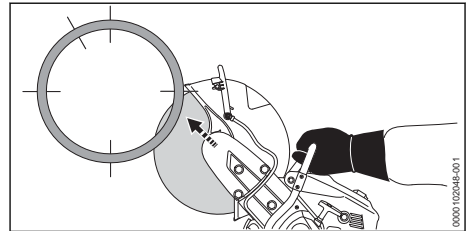

- Leikkaa vastakkaisen puolen alaosa katkaisulaikan ylimmällä neljänneksellä.

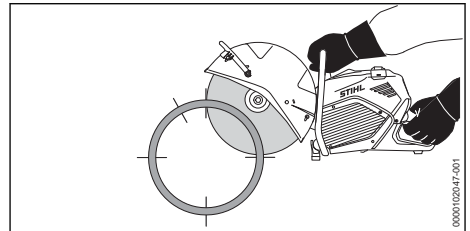

- Leikkaa toinen yläpuoli.

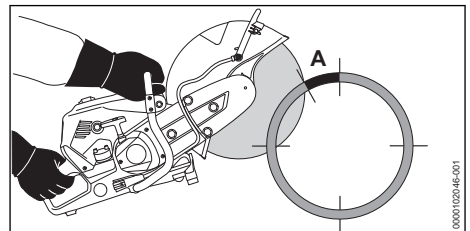

**VAROITUS**

- ▀ Jos merkitty alue (A, noin 15 % betoniputken ympärysmitasta) katkaistaan tai leikataan liian aikaisin, käyttäjä voi menettää laikkaleikkurin hallinnan. Käyttäjää saattaa loukkaantua vakavasti tai kuolla ja lisäksi saattaa syntyä esinevahinkoja.
 - Leikkaa merkityn alueen (A) läpi vasta, kun leikkaukset alla ja sivuilla on suoritettu.

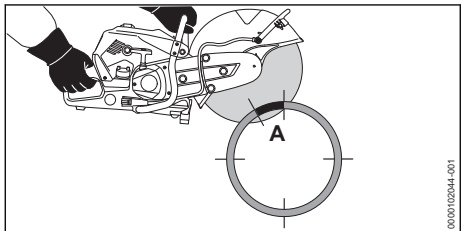

- Leikkaa merkityn alueen (A) läpi yläpuolelta.

12.5 Syvennyksen leikkaaminen betoniputkiin

- ▀ Varmista betoniputki niin, ettei se pääse heiluamaan, liukumaan tai vierimään pois.

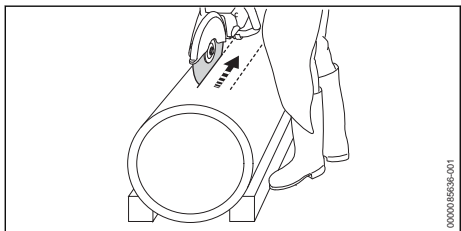

- ▀ Leikkaa ensin vaikeapääsyiset alueet.
- ▀ Suorita leikkaukset niin, ettei katkaisulaikka jumitu.

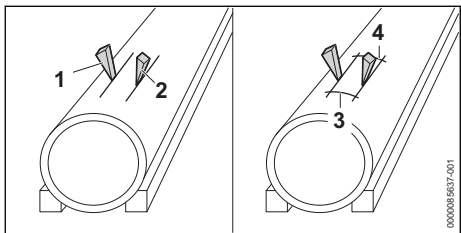

Kiiloja (1 ja 2) voidaan käyttää välikapaleet (3 ja 4) voidaan jättää paikoilleen.

- ▀ Kun kaikki leikkaukset on tehty: murra välikapaleet (3 ja 4).
- ▀ Jos katkaistava osa pysyy paikallaan: älä leikkaa ja katkaise katkaistavaa osaa uudelleen.

12.6 Paksumman materiaalin erottaminen

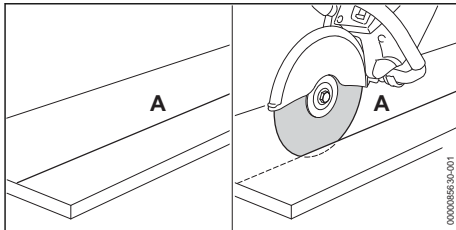

- ▀ Merkitse jakolinja (A).
- ▀ Leikkaa jakoviivaa (A) pitkin siten, että yksi leikkaus on enintään 2 cm syvä.
- ▀ Jos erotetaan paksua materiaalia: Erottele useassa työvaiheessa.
- ▀ Jos leikkausta on korjattava: Aseta katkaisulaikka uudelleen, äläkä kallista sitä.

12.7 Työskentely timanttileikkurilla

Leikkaa vain märkää timanttikatkaisulaikalla.

- ▀ Syötä katkaisulaikkaan vähintään 0,6 l/min vettä.

12.8 Vesiletkun liittäminen ja irrottaminen

Katkaisulaitteen vesiliitäntä soveltuu kaikentyyppisille vesijohtoverkoille.

Jos käytetään märkäleikkausta, on liitettävä vesiletku tai STIHLin painevesisäiliö (lisävaruste).

Seuraavien ehtojen on täyttyttävä:

- Vesiletkun halkaisija on 1/2".
- Painevesisäiliön tilavuus on 10 litraa.

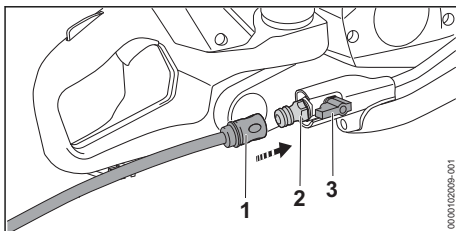

- ▀ Työnnä liitäntä (1) yhteeseen (2).
- ▀ Liitäntä napsahtaa kuuluvasti paikalleen.
- ▀ Avaa vesihana.
- ▀ Avaa sulkuhana (3).

Vesiletkun irrottaminen

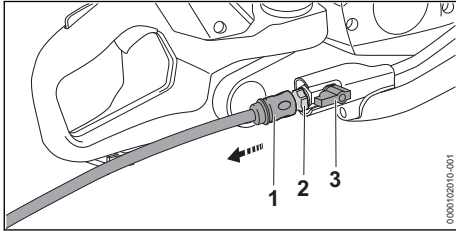

- ▶ Sulje sulkuhana (3).
- ▶ Sulje vesihana.
- ▶ Kytkimen (1) lukitus avataan vetämällä tai kiertämällä ja pitämällä rengasta paikallaan.
- ▶ Vedä liittäntä (1) yhteestä (2).
- ▶ Käynnistä moottori ja anna täyskaasua noin 3-6 sekunnin ajan.
Jäljelle jäänyt vesi linkoutuu pois.

12.9 Leikkuuvaunu

STIHL-laikkaleikkurit voidaan asentaa STIHL-leikkuuvaunuun.

Leikkuuvaunu soveltuu seuraaviin töihin:

- Tievaurioiden korjaaminen
- Käytä tiemerkintöjä
- Liikuntasauvojen tekeminen

13 Työskentelyn jälkeen

13.1 Työskentelyn jälkeen

- ▶ Sammuta moottori.
- ▶ Odota, kunnes katkaisulaikka lakkaa pyörimästä.
- ▶ Anna laikkaleikkurin jäähtyä.
- ▶ Jos laikkaleikkuri on märkä: anna laikkaleikkurin kuivua.
- ▶ Jos katkaisupyörä on märkä: pyöritä katkaisupyörää 3-6 sekuntia käyttönopeudella.
- ▶ Puhdista laikkaleikkuri.
- ▶ Puhdista katkaisulaikka.

14 Kuljettaminen

14.1 Laikkaleikkurin kuljettaminen

- ▶ Sammuta moottori.
- ▶ Odota, kunnes katkaisulaikka lakkaa pyörimästä.
- ▶ Irrota katkaisulaikka.
- ▶ Kanna laikkaleikkuria etukahvasta siten, että suojuus osoittaa taakse.
- ▶ Jos laikkaleikkuria kuljetetaan ajoneuvossa: varmista laikkaleikkuri siten, ettei laikkaleikkuri pääse kaatumaan ja liikkumaan.

15 Säilytys

15.1 Laikkaleikkurin säilyttäminen

- ▶ Sammuta moottori ja irrota katkaisupyörä.
- ▶ Säilytä laikkaleikkuria siten, että seuraavat edellytykset täyttyvät:
 - Laikkaleikkuri ei voi kaatua tai liikkua paikaltaan.
 - Laikkaleikkuri on poissa lasten ulottuvilta.
 - Laikkaleikkuri on puhdas ja kuiva.
- ▶ Jos katkaisupyörää säilytetään yli 30 päivää: Irrota katkaisupyörä.

15.2 Katkaisulaikan säilytys

- ▶ Säilytä katkaisulaikka siten, että seuraavat edellytykset täyttyvät:
 - Katkaisulaikka on poissa lasten ulottuvilta.
 - Katkaisulaikka on puhdas ja kuiva.
 - Katkaisulaikka on suljetussa tilassa.
 - Katkaisulaikka on alkuperäispakkauksessa.
 - Katkaisulaikka on lämpötila-alueella 0 °C – +50 °C.

16 Puhdistaminen

16.1 Laikkaleikkurin puhdistaminen

- ▶ Sammuta moottori.
- ▶ Anna laikkaleikkurin jäähtyä.
- ▶ Imuroi metallilastut sopivalla pölynimurilla.
- ▶ Puhdista tuuletusraot siveltimellä.

16.2 Sytytystulpan puhdistaminen

- ▶ Sammuta moottori.
- ▶ Anna laikkaleikkurin jäähtyä.

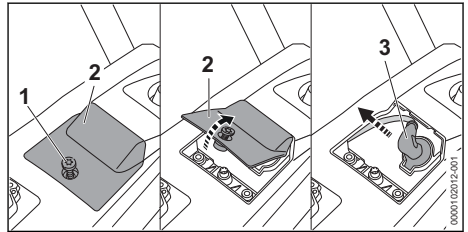

- ▶ Kierrä ruuvi (1) irti.
- ▶ Poista suojuus (2).
- ▶ Irrota sytytystulpan liittin (3).
- ▶ Jos sytytystulpan alue on likainen: Puhdista sytytystulppaa ympäröivä alue liinalla.
- ▶ Kierrä sytytystulppa irti.
- ▶ Puhdista sytytystulppa liinalla.
- ▶ Jos sytytystulppa on syöpynyt: Vaihda sytytystulppa.

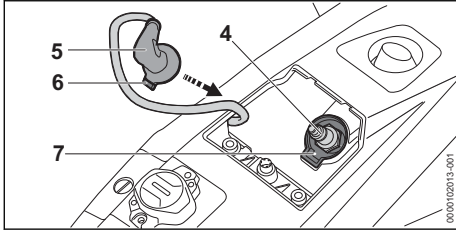

- ▶ Kierrä sytytystulppa (4) paikalleen ja kiristä tiukasti.
- ▶ Kohdista sytytystulpan liitin (5) siten, että sokka (6) on linjassa pistorasian (7) kanssa.
- ▶ Paina sytytystulpan liitin (5) tiukasti paikalleen.
- ▶ Aseta suojus (2) paikalleen.
- ▶ Kierrä ruuvi (1) paikalleen ja kiristä se.

17 Huoltaminen

17.1 Huoltovälit

Huoltovälit riippuvat ympäristö- ja työskentelyolosuhteista. STIHL suosittelee noudattamaan seuraavia huoltovälejä:

ilmansuodatin

- ▶ Vaihdata ilmansuodatin tarvittaessa STIHL-asiantuntijakauppialla.

100 käyttötunnin välein

- ▶ Vaihda sytytystulppa.

19 Häiriöiden poistaminen

19.1 Laikkaleikkurin toimintahäiriöiden vianmääritys

Useimmat häiriöt johtuvat samankaltaisista syistä.

- ▶ Suorita seuraavat toimenpiteet:
 - ▶ Puhdista tai vaihda sytytystulppa.
- ▶ Jos häiriö jatkuu edelleen: suorita seuraavassa taulukossa kuvatut toimenpiteet.

Häiriö	Syy	Korjaustoimenpide
Moottori ei käynnisty.	Polttoainesäiliössä ei ole riittävästi polttoainetta.	▶ Sekoita polttoaine ja tankkaa laikkaleikkuri.
	Polttoaineen käsipumppua ei painettu tarpeeksi usein.	▶ Paina polttoaineen käsipumppua.
Työskentelyn aikana muodostuu savua tai laitteen ympärillä haisee palaneelta.	Laikkaleikkuria ei käytetä oikein.	▶ Pyydä asiantuntevaa henkilöä opastamaan laitteen käytössä, ja harjoittele laitteen käyttöä.
Katkaisulaikka ei pyöri oikein tai pyöri epäsäännöllisesti.	Moniurahihnaa ei ole kiristetty riittävästi.	▶ Suorita moniurahihnan jälkikiristys.
	Moniurahihna on repeytynyt.	▶ Vaihda tilalle uusi moniurahihna.
	Katkaisulaikka on liian kireällä tai sitä ei ole kiristetty kunnolla.	▶ Kiristä katkaisulaikka oikein.

150 käyttötunnin välein

- ▶ Tarkasta kytin STIHL-jälleenmyyjällä.

Kuukausittain

- ▶ Anna STIHL-erikoisliikkeen puhdistaa polttoainesäiliö.
- ▶ Anna STIHL-erikoisliikkeen puhdistaa polttoainesäiliön imupää.

Vuosittain

- ▶ Anna STIHL-erikoisliikkeen vaihtaa polttoainetankin sisältämä imupää.

17.2 Laikkaleikkurin ja katkaisulaikan huoltaminen ja korjaaminen

Käyttäjä ei voi itse huoltaa eikä korjata laikkaleikkuria ja katkaisulaikkaa.

- ▶ Jos laikkaleikkuri tai katkaisulaikka vaatii huoltoa tai jos se on viallinen tai vaurioitunut: ota yhteyttä STIHL erikoisliikkeeseen.

18 Korjaaminen

18.1 Laikkaleikkurin korjaaminen

Käyttäjä ei voi korjata leikkuria itse.

- ▶ Jos laikkaleikkuri on vaurioitunut: Älä käytä laikkaleikkuria ja ota yhteys STIHL-erikoisliikkeeseen.

19.2 Moniurahihnan jälkikiristäminen

- ▶ Sammuta moottori.

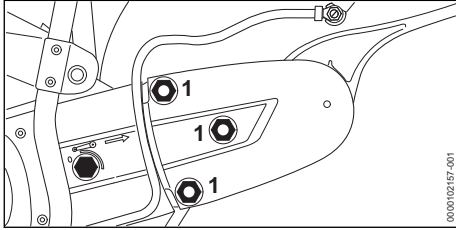

- ▶ Avaa mutteri (1).
Moniurahihna kiristetään jousivoimalla.
- ▶ Kiristä mutterit tiukasti.

19.3 Moniurahihnan vaihtaminen

- ▶ Sammuta moottori.

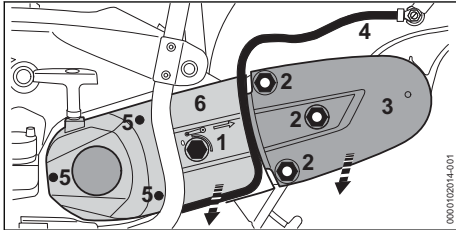

- ▶ Käännä kiristysmutteria°(1) 1/4°kierrosta vastapäivään, kunnes kiristysmutterin nuoli osoittaa kohti 0.
Kiristysmutteri (1) on vapautettu.
- ▶ Käännä muttereita (2) vastapäivään, kunnes hihnan suojuos (3) voidaan irrottaa ja moniurahihnat voidaan irrottaa etuhihnapyörästä.
- ▶ Poista suojuos.
- ▶ Irroita letku (4) käynnistimen kannen ohjaimesta (6).
- ▶ Kierrä ruuvit (5) auki.
- ▶ Irrota käynnistimen suojuos (6).
- ▶ Irrota moniurahihna (7).

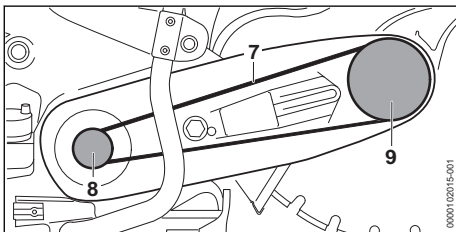

- ▶ Aseta moniurahihna (7) liitoskappaleeseen ja hihnapyörään (8).
- ▶ Asenna käynnistimen suojuos (6) paikalleen ja aseta "suojalaakeri" liitoskappaleeseen.
- ▶ Aseta moniurahihna (7) hihnapyörään (9).

- ▶ Asenna hihnan suojuos (3).
- ▶ Kohdistaa laakeri ja hihnan suojuos siten, että pultit ja mutterit ovat samassa linjassa.
- ▶ Kierrä mutterit (2) pultteihin.
- ▶ Aseta letku (4) käynnistinkannen ohjaimeen.
- ▶ katso moniurahihnan kiristäminen.

20 Tekniset tiedot

20.1 Laikkaleikkuri STIHL TS 710.0i

- Iskutilavuus: 91,6 cm³
- Teho: 5,2 kW (7 hv) pyörimisnopeudella 9000 1/min
- Tyhjäkäyntinopeus standardin ISO 11681 mukaan: 2600 ± 50 min⁻¹
- Hyväksytyt sytytystulpat: NGK CMR6H, ZK 10 C STIHL:ltä
- Sytytystulpan kärkiväli: 0,6 mm
- Paino tyhjällä polttoainesäiliöllä, ilman katkaisulaikkaa: 12,3 kg
- Polttoainesäiliön suurin täyttöttilavuus: 1250 cm³ (1,25 l)

20.2 Laikkaleikkuri STIHL TS 910.0i

- Iskutilavuus: 102,1 cm³
- Teho: 6,2 kW (8,5 hv) pyörimisnopeudella 9000 1/min
- Tyhjäkäyntinopeus standardin ISO 11681 mukaan: 2600 ± 50 min⁻¹
- Hyväksytyt sytytystulpat: NGK CMR6H, ZK 10 C STIHL:ltä
- Sytytystulpan kärkiväli: 0,6 mm
- Paino tyhjällä polttoainesäiliöllä, ilman katkaisulaikkaa: 12,9 kg
- Polttoainesäiliön suurin täyttöttilavuus: 1250 cm³ (1,25 l)

20.3 Melu- ja värinäarvot

TS 710.0i

- Äänenpainetaso L_{peq} mitattuna standardin ISO 19432-1 mukaisesti: 105 dB(A). K arvo äänenpainetasolle on 2 dB(A).
- Äänitehotaso L_w mitattuna standardin ISO 19432-1 mukaisesti: 117 dB(A). Äänitehotason K-arvo on 2 dB(A).
- Tärinäarvo a_{hV,eq} mitattuna standardin ISO 19432-1 mukaisesti:
 - Käyttökahva: 3,9 m/s². Tärinän laskennassa käytettävä korjauskerroin on 2 m/s².
 - Etukahva: 4,4 m/s². Tärinän laskennassa käytettävä korjauskerroin on 2 m/s².

TS 910.0i

- Äänenpainetaso L_{peq} mitattuna standardin ISO 19432-1 mukaisesti: 108 dB(A). K arvo äänenpainetasolle on 2 dB(A).

- Äänitehotaso L_w mitattuna standardin ISO 19432-1 mukaisesti: 118 dB(A). Äänitehotason K-arvo on 2 dB(A).
- Tärinäarvo $a_{hv,eq}$ mitattuna standardin ISO 19432-1 mukaisesti:
 - Käyttökahva: 4,4 m/s². Tärinän laskennassa käytettävä korjauskerto on 2 m/s².
 - Etukahva: 5,9 m/s². Tärinän laskennassa käytettävä korjauskerto on 2 m/s².

Tietoja työnantajia koskevan tärinädirektiivin 2002/44/EY vaatimusten täyttämistä on osoitteessa www.stihl.com/vib.

20.4 REACH-asetus

REACH-asetuksella tarkoitetaan EY:n kemikaalien rekisteröintiä, arviointia ja lupamenettelyjä koskevaa asetusta.

Lisätietoja REACH-asetuksen vaatimusten täyttämistä on saatavissa osoitteesta www.stihl.com/reach.

20.5 Pakokaasupäästöarvo

EU-tyyppihyväksyntämenettelyn aikana mitattu CO₂-arvo on nähtävissä osoitteessa www.stihl.com/co2 tuotekohtaisissa teknisissä tiedoissa.

Saatu CO₂-arvo on mitattu tyypillisestä moottorista normitetusta testimenettelystä käyttäen laboratorio-olosuhteissa, eikä se ole selkeä tai ehdoton takuu tietyn moottorin tehosta.

Kun moottoria käytetään ja huolletaan tämän käyttöohjeen mukaan määräysten mukaisesti, pakokaasupäästöjä koskevat, voimassa olevat vaatimukset täyttyvät. Moottoriin tehdyt muutokset mitätöivät käyttöluvan.

21 Katkaisulaikat

21.1 Katkaisulaikat STIHL TS 710.0i, TS 910.0i -malleihin.

Todennetun, suurimman sallitun katkaisulaikan kierrosluvun on oltava vähintään yhtä suuri kuin käytetyn laikkaleikkurin karan suurimman kierrosluvun.

TS 710.0i

- Karan maksimipyörimisnopeus: 5110 1/min
 - Ulkohalkaisija: 350 mm
 - Suurin paksuus: 4,5 mm
 - Reiän halkaisija tai karan halkaisija: 20,0 mm
 - Vääntömomentti: 30,0 Nm
- Keinohartsikatkaisulaikat
- Pienin kiristyslevyjen ulkohalkaisija: 103 mm

- Suurin leikkuusvyvyys: 125 mm
- Timanttikatkaisulaikat
- Pienin kiristyslevyjen ulkohalkaisija: 103 mm
 - Suurin leikkuusvyvyys: 125 mm
 - Syötettävän veden määrä: 0,6 l/min

TS 910.0i

- Karan maksimipyörimisnopeus: 3970 1/min
- Ulkohalkaisija: 400 mm
- Suurin paksuus: 4,5 mm
- Reiän halkaisija tai karan halkaisija: 20,0 mm
- Vääntömomentti: 30,0 Nm

Keinohartsikatkaisulaikat

- Pienin kiristyslevyjen ulkohalkaisija: 103 mm
 - Suurin leikkuusvyvyys: 145 mm
- Timanttikatkaisulaikat
- Pienin kiristyslevyjen ulkohalkaisija: 103 mm
 - Suurin leikkuusvyvyys: 145 mm
 - Syötettävän veden määrä: 0,6 l/min

21.2 Keinohartsikatkaisulaikat

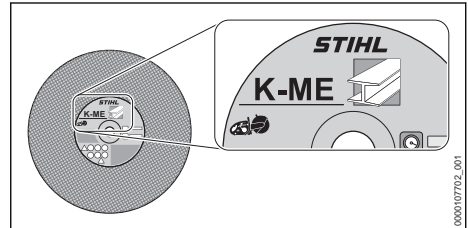

STIHLin keinohartsikatkaisulaikat soveltuvat versiosta riippuen seuraavien materiaalien leikkaamiseen:

- kivi
- valurautaputket
- teräs
- ruostumaton teräs

STIHL keinohartsikatkaisulaikat eivät sovellu rautatiekiskojen leikkaamiseen.

21.3 Timantti-katkaisulaikat

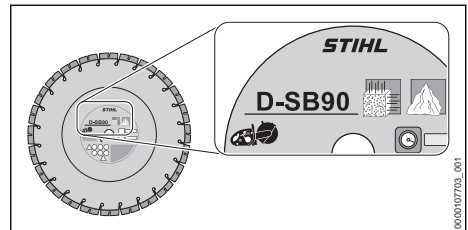

Timantti-katkaisulaikkoja voidaan käyttää märkäleikkaukseen.

STIHL timantti-katkaisulaikat sopivat mallista riippuen seuraavien materiaalien leikkaamiseen:

- asfaltti
- betoni
- kivi (kova kivi)
- raudoitettu betoni
- pehmeä betoni
- keraamiset tiilet
- saviputket
- PP:stä, PE:stä tai PVC:stä valmistetut vettä johtavat muoviputket (katkaisulaikalla D-G80)

STIHL timantti-katkaisulaikat voidaan erottaa enintään neljän kirjaimen ja numeron yhdistelmällä:

- Kirjaimet kertovat timantti-katkaisulaikan pääkäyttötarkoituksen.
- Numerot näyttävät STIHL timantti-katkaisulaikan teholuokan.

22 Varaosat ja varusteet

22.1 Varaosat ja varusteet

STIHL Alkuperäiset STIHL-varaosat ja alkuperäiset STIHL-varusteet tunnistaa näistä merkeistä.

STIHL suosittelee käyttämään ainoastaan alkuperäisiä STIHL-varaosia ja alkuperäisiä STIHL-varusteita.

STIHL ei voi arvioida muiden valmistajien varaosia ja lisävarusteita luotettavuuden, turvallisuuden ja sopivuuden suhteen jatkuvasta markkinoiden tarkkailusta huolimatta, eikä STIHL ei voi taata niiden käyttöä.

Alkuperäisiä STIHL-varaosia ja alkuperäisiä STIHL-varusteita on saatavissa STIHL-erikoisliikkeestä.

23 Hävittäminen

23.1 Laikkaleikkurin hävittäminen

Tietoja hävittämisestä saat paikallishallinnosta tai STIHL-erikoisliikkeestä.

Epäasianmukainen hävittäminen voi olla vahingollista terveydelle ja saastuttaa ympäristöä.

- ▶ Toimita STIHL-tuotteet, myös pakkaukset, asianmukaiseen keräyspisteeseen kierrätystä varten paikallisten säännösten mukaisesti.
- ▶ Älä hävitä talousjätteen mukana.

24 EU-vaatimustenmukaisuusvakuutus

24.1 Katkaisusaha STIHL TS 710.0i, 910.0i

ANDREAS STIHL AG & Co. KG
Badstraße 115
D-71336 Waiblingen

Saksa

vakuuttaa yksinomaista vastuullisena, että

- Tyyppi: Katkaisuhiomakone
- Merkki: STIHL
- Tyyppi: TS 710.0i, Sarjan tunniste: TB01
- – Tilavuus: 91,6 cm³
- Tyyppi: TS 910.0i, Sarjan tunniste: TB01
- – Tilavuus: 102,1 cm³

on direktiivien 2011/65/EU, 2006/42/EY, 2014/30/EU ja 2000/14/EY asiaankuuluvien säännösten mukainen, ja se on kehitetty ja valmistettu seuraavien standardien tuotantopäivänä voimassa olevien versioiden mukaisesti: EN ISO 19432, EN 55012, EN 61000.

Mitattu ja taattu äänitehotaso on määritetty direktiivin 2000/14/EY liitteen V ja standardin ISO 3744 mukaisesti.

TS 710.0i

- Mitattu äänitehotaso: 117 dB(A)
- Taattu äänitehotaso: 119 dB(A)

TS 910.0i

- Mitattu äänitehotaso: 118 dB(A)
- Taattu äänitehotaso: 120 dB(A)

Teknisten asiakirjojen säilytyksestä vastaa ANDREAS STIHL AG & Co. KG:n tuotteiden lupamennettelyistä vastaava tuotehyväksynnän osasto.

Valmistusvuosi ja koneen numero on merkitty katkaisulaitteeseen.

Waiblingen, 01.03.2024

ANDREAS STIHL AG & Co. KG

puolesta 

Robert Olma, Vice President, Regulatory Affairs & Global Governmental Relations

25 UKCA-vaatimustenmukaisuusvakuutus

25.1 Katkaisusaha STIHL TS 710.0i, TS 910.0i



ANDREAS STIHL AG & Co. KG
Badstraße 115
D-71336 Waiblingen

Saksa

vakuuttaa yksinomaisena vastuullisena, että

- Tyyppi: Katkaisuhiomakone
- Merkki: STIHL
- Tyyppi: TS 710.0i, Sarjan tunniste: TB01
- – Tilavuus: 91,6 cm³
- Tyyppi: TS 910.0i, Sarjan tunniste: TB01
- – Tilavuus: 102,1 cm³

on Yhdistyneen kuningaskunnan asetusten asiaa koskevien säännösten mukainen The Restriction of the Use of Certain Hazardous Substances in Electrical and Electronic Equipment Regulations 2012, Supply of Machinery (Safety) Regulations 2008, Electromagnetic Compatibility Regulations 2016 ja Noise Emission in the Environment by Equipment for use Outdoors Regulations 2001 se on kehitetty ja valmistettu seuraavien tuotantopäivänä voimassa olevien standardien versioiden mukaisesti: EN ISO 19432, EN 55012, EN 61000-6-1

Mitattu ja taattu äänitehotaso on määritetty Ison Britannian säädöksen Noise Emission in the Environment by Equipment for use Outdoors Regulations 2001, Schedule 8:n mukaisesti ISO 9207 -standardia käyttäen.

TS 710.0i

– Mitattu äänitehotaso: 117 dB(A)

– Taattu äänitehotaso: 119 dB(A)

TS 910.0i

– Mitattu äänitehotaso: 118 dB(A)

– Taattu äänitehotaso: 120 dB(A)

Teknisten asiakirjojen säilytyksestä vastaa ANDREAS STIHL AG & Co. KG.

Valmistusvuosi ja koneen numero on merkitty katkaisulaitteeseen.

Waiblingen, 01.03.2024

ANDREAS STIHL AG & Co. KG

puolesta

Robert Olma, Vice President, Regulatory Affairs & Global Governmental Relations

26 Yhteystiedot

www.stihl.com

Indholdsfortegnelse

1	Forord.....	52
2	Oplysninger om denne brugsvejledning....	53
3	Oversigt.....	53
4	Sikkerhedshenvisninger.....	54
5	Klærgøring af skæremaskinen til brug.....	62
6	Samling af skæremaskinen.....	62
7	Ændring af skæremaskinen.....	63
8	Indstilling af beskyttelsen.....	67
9	Blanding af brændstof og optankningen af skæremaskinen.....	68
10	Start og standsning af motor.....	69
11	Kontrol af skæremaskinen.....	70
12	Arbejde med skæremaskinen.....	70
13	Efter arbejdet.....	73
14	Transport.....	73
15	Opbevaring.....	73
16	Rengøring.....	73
17	Vedligeholdelse.....	74
18	Reparation.....	74
19	Afhjælpning af fejl.....	74
20	Tekniske data.....	75
21	Skæremaskineskiver.....	76
22	Reserve dele og tilbehør.....	77
23	Bortskaffelse.....	77
24	EU-overensstemmelseserklæring.....	77
25	UKCA-overensstemmelseserklæring.....	78
26	Adresser.....	78

1 Forord

Kære kunde

Vi er glade for, at du har valgt STIHL. Vi udvikler og producerer vores produkter i topkvalitet efter vores kunders behov. Dermed kan vi fremstille produkter med høj pålidelighed, selv ved ekstrem belastning.

STIHL står også for topkvalitet, når det drejer sig om service. Vores fagpersonale garanterer kompetent rådgivning og instruktion samt omfattende teknisk hjælp.

STIHL vedkender sig udtrykkeligt en bæredygtig og ansvarsfuld omgang med naturen. Denne brugsanvisning har til formål at hjælpe dig med

at anvende dit STIHL-produkt med en lang levetid på en sikker og miljøvenlig måde.

Vi takker for din tillid og håber, at du får stor glæde af dit STIHL-produkt.

N. Stihl

Nikolas Stihl

VIGTIGT! SKAL LÆSES FØR BRUG OG OPBEVARES.

2 Oplysninger om denne brugsvejledning

2.1 Markering af advarselshenvisninger i teksten



ADVARSEL

- Henvisningen henviser til farer, som kan medføre alvorlige kvæstelser eller død.
 - ▶ De nævnte foranstaltninger kan medføre alvorlige kvæstelser eller død.

BEMÆRK

- Henvisningen henviser til farer, som kan medføre materielle skader.
 - ▶ De nævnte foranstaltninger kan forhindre materielle skader.

2.2 Symboler i teksten



Dette symbol henviser til et kapitel i denne brugsvejledning.

3 Oversigt

3.1 Skæremaskine

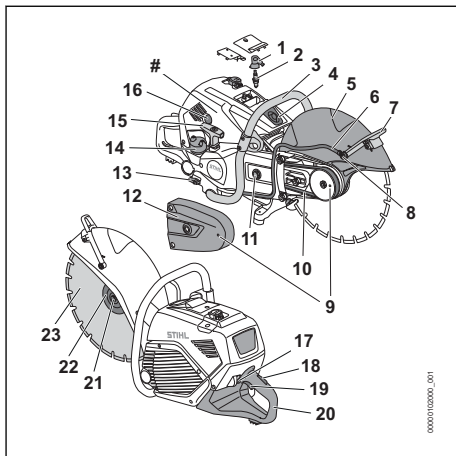

- 1 Tændrørshætte**
Tændrørshætten forbinder tændledningen med tændrøret.
- 2 Tændrør**
Tændrøret tænder brændstof-luft-blandingen i motoren.
- 3 Griberør**
Griberøret er beregnet til at holde, føre og bære skæremaskinen.
- 4 Dekompressionsventil**
Dekompressionsventilen gør det lettere at starte motoren.
- 5 Beskyttelse**
Beskyttelsen beskytter brugeren mod opslængede genstande og mod kontakt med skæremaskineskiven.
- 6 Vandslange**
Vandslangen fører vandet hen til vanddyse.
- 7 Justeringshåndtag**
Justeringshåndtaget anvendes til at indstille beskyttelsen.
- 8 Vanddyse**
Vanddyse anvendes til at binde støv.
- 9 Spindellåsning**
Spindellåsningen anvendes til at montere og afmontere skæremaskineskiven.
- 10 Kilerem**
Kileremmen driver skæremaskineskiven.
- 11 Spændemøtrik**
Spændemøtrikken anvendes til at afspænde kileremmen.

12 Rembeskyttelse

Rembeskyttelsen beskytter kileremmen.

13 Spærrehanen

Spærrehanen åbner og lukker vandtilførslen.

14 Brændstoftankdæksel

Brændstoftankdækslet lukker brændstoftanken.

15 Starthåndtag

Starthåndtaget er beregnet til at starte motoren.

16 Brændstoffhåndpumpe

Brændstoffhåndpumpen gør det lettere at starte motoren.

17 Stopknap

Stopknappen slukker skæremaskinen.

18 Gashåndtagslås

Gashåndtagslåsen låser gashåndtaget op.

19 Gashåndtag

Gashåndtaget er beregnet til at accelerere motoren.

20 Betjeningshåndtag

Betjeningshåndtaget anvendes til at betjene, holde og føre skæremaskinen.

21 Skrue

Skruen er beregnet til at holde trykskiven fast.

22 Trykskive

Trykskiven er beregnet til at holde skæremaskineskiven fast.

23 Skæremaskineskive

Skæremaskineskiven skærer materialet over.

Maskinnummer**3.2 Symboler**

Skæremaskinen kan have følgende symboler med følgende betydning:



Dette symbol kendetegner brændstoftanken.



Dette symbol kendetegner dekompressionsventilen.



Dette symbol kendetegner vandtilslutningen og spærrehanen.



Dette symbol kendetegner stopknappen.



Garanteret lydniveau iht. direktivet 2000/14/EF i dB(A) til at sammenligne lydmissioner fra produkter.

4 Sikkerhedshenvisninger**4.1 Advarselssymboler****Skæremaskine**

Advarselssymbolerne på skæremaskinen har følgende betydning:



Følg sikkerhedsanvisningerne og de dertilhørende foranstaltninger.



Sørg for, at denne brugsvejledning læses, forstås og gemmes.



Brug sikkerhedsbriller, høreværn og støvmaske eller åndedrætsværn.



Arbejd med en ubeskadiget skæremaskineskive med ubeskadiget spindelboring.



Følg sikkerhedshenvisninger omkring tilbageslag og de tilhørende foranstaltninger.



Følg sikkerhedsanvisningerne for brandfare på grund af glødende materialepartikler og de dertilhørende foranstaltninger.



Under arbejdet må du ikke indånde det støv og de dampe, som opstår.

4.2 Tilsigtet anvendelse

Skæremaskinen STIHL TS 710.0i, 910.0i er blandt andet beregnet til følgende anvendelser:

- Skæring af plader
- Skæring af rør, runde og hule legemer
- Skæring af betonrør

Skæremaskinen er ikke beregnet til følgende anvendelser:

- Skæring af asbest
- Skæring af træ eller trægenstande

▲ ADVARSEL

- Hvis skæremaskinen eller skæremaskineskiven ikke anvendes efter hensigten, kan personer blive alvorligt kvæstet eller dø, og der kan ske materielle skader.

► Anvend skæremaskinen, som det er beskrevet i denne brugsvejledning.

► Anvend skæremaskineskiven, som det er beskrevet i brugsvejledningen til skæremaskineskiven.

4.3 Krav til brugeren

▲ ADVARSEL

- Brugere, der ikke er blevet instrueret, kan ikke genkende eller vurdere de farer, som skæremaskinen giver anledning til. Brugeren eller andre personer kan komme alvorligt til skade eller dø.



- ▶ Sørg for, at denne brugsvejledning læses, forstås og gemmes.

- ▶ Hvis skæremaskinen eller batteriet overdrages til en anden person: Lad brugsvejledningen følge med.

- ▶ Sørg for, at brugeren opfylder følgende krav:

- Brugeren er udhvilet.
- Brugeren er fysisk, sensorisk og mentalt i stand til at betjene skæremaskinen og at arbejde med dem. Hvis brugeren har fysiske, sensoriske eller mentale begrænsninger, må brugeren kun arbejde med den under opsyn eller efter anvisning fra en ansvarlig person.
- Brugeren kan genkende og vurdere de farer, som skæremaskinen giver anledning til.
- Brugeren skal være myndig, eller uddannes under opsyn til et erhverv efter nationale forskrifter.
- Brugeren har modtaget instruktion fra en STIHL-forhandler eller en fagkyndig person, inden vedkommende arbejder med skæremaskinen første gang.
- Brugeren må ikke være påvirket af alkohol, medicin eller stoffer.

- ▶ Er du i tvivl om noget, kontakt en STIHL-forhandler.

- Skæremaskinens tændingssystem genererer et elektromagnetisk felt. Det elektromagnetiske felt kan påvirke pacemakere. Brugeren kan blive alvorligt kvæstet eller dø.
 - ▶ Hvis brugeren har en pacemaker: Kontrolér, at pacemakere ikke påvirkes.

4.4 Beklædning og udstyr

▲ ADVARSEL

- Mens arbejdet foregår, kan langt hår blive trukket ind i skæremaskinen. Brugeren kan pådrage sig alvorlige kvæstelser.
 - ▶ Bind det lange hår sammen, og fastgør det, så det er over skuldrene.



- ▶ Brug tætsiddende sikkerhedsbriller. For at sikkerhedsbriller er egnede, skal de være testet i overensstemmelse med standarderne EN 166 eller EN ISO 16321 eller i overensstemmelse med nationale forskrifter og være købt med den relevante mærkning hos en forhandler.

- ▶ Hav en tætsiddende overdel på med lange ærmer.

- Der opstår støj under arbejdet. Støjen kan skade hørelsen.



- ▶ Brug høreværn.

- Hvis der skæres i stål, opstår der gnister. Beklædning kan antændes af gnister. Brugeren kan komme alvorligt til skade.

- ▶ Brug beklædning af meget brandsikkert materiale (for eksempel læder eller specialbehandlet, brandsikkert bomuld).
- ▶ Brug ikke beklædning af syntetiske fibre.
- ▶ Brug beklædning uden brændbare aflejringer (for eksempel spåner, brændstof eller olie).

- Nedfaldende genstande kan medføre hovedlæsioner.



- ▶ Hvis der kan falde genstande ned under arbejdet: Bær en beskyttelseshjelm.

- Under arbejdet kan der hvirvles støv op og opstå damp. Det ophvirvlede støv og dampen kan skade helbredet og udløse allergiske reaktioner.



- ▶ Hvis der hvirvles støv op eller opstår damp: Brug en støvmaske.
- ▶ Hvis der opstår damp eller røg: Brug åndedrætsværn.

- Under arbejdet kan brugeren komme i kontakt med den kørende skæremaskineskive. Brugeren kan pådrage sig alvorlige kvæstelser.

- ▶ Hav arbejdshandsker på af modstandsdygtigt materiale.
- ▶ Hav lange bukser på af et modstandsdygtigt materiale.



- ▶ Brug beskyttende støvler med stålsnuder.

4.5 Arbejdsområde og omgivelser

▲ ADVARSEL

- Uvedkommende personer, børn og dyr kan ikke genkende og vurdere de farer, som skæremaskinen og de udslyngede genstande

giver anledning til. Uvedkommende personer, børn og dyr kan komme alvorligt til skade, og der kan opstå materielle skader.

- ▶ Uvedkommende personer, børn og dyr skal holdes væk fra arbejdsområdet.
- ▶ Efterlad ikke skæremaskinen uden opsyn.
- ▶ Sørg for, at børn ikke kan lege med skæremaskinen.
- Når motoren kører, strømmer der varme udstødningsgasser ud af lyd-dæmperen. Varme udstødningsgasser kan antænde let brændbare materialer og forårsage brande.
 - ▶ Hold udstødningsstrømmen væk fra let antændelige materialer.

4.6 Sikker tilstand

4.6.1 Skæremaskine

Skæremaskinen er i sikker tilstand, når følgende betingelser er opfyldt:

- Skæremaskinen er ubeskadiget.
- Skæremaskinens spindel er ubeskadiget.
- Der løber ikke brændstof ud af skæremaskinen.
- Brændstoftankdækslet er lukket.
- Skæremaskinen er ren.
- Betjeningsanordningerne fungerer og er ikke blevet ændret.
- Beskyttelsen er indstillet korrekt.
- Skæremaskineskiven er monteret korrekt.
- Der er monteret originalt STIHL-tilbehør til denne skæremaskine.
- Tilbehøret er monteret korrekt.

⚠ ADVARSEL

- I tilfælde af en usikker tilstand kan komponenterne ikke længere fungere korrekt, sikkerhedsanordningerne sættes ud af kraft, og der kan løbe brændstof ud. Personer kan komme alvorligt til skade eller miste livet.
 - ▶ Arbejd ikke, hvis skæremaskinen er beskadiget.
 - ▶ Hvis spindlen er beskadiget: Arbejd ikke med skæremaskinen.
 - ▶ Hvis der siver brændstof ud af skæremaskinen: Arbejd ikke med skæremaskinen, og kontakt en STIHL-forhandler.
 - ▶ Luk brændstoftankdækslet.
 - ▶ Hvis skæremaskinen er tilsmudset: Rengør skæremaskinen.
 - ▶ Hvis betjeningselementerne ikke fungerer: Undlad at arbejde med skæremaskinen.
 - ▶ Monter originalt STIHL-tilbehør til denne skæremaskine.

- ▶ Monter beskyttelsen og skæremaskinen, som det er beskrevet i denne brugsvejledning.
- ▶ Monter tilbehøret som beskrevet i denne brugsvejledning eller i tilbehørets brugsvejledning.
- ▶ Der må ikke stikkes genstande gennem skæremaskinens åbninger.
- ▶ Udskift slidte eller beskadigede informationskilte.
- ▶ Er du i tvivl om noget, kontakt en STIHL-forhandler.

4.6.2 Diamant-skæreskive

Diamant-skæreskiven er i sikkerhedskonform tilstand, når følgende betingelser er opfyldt:

- Diamant-skæreskiven og dens spindelboring er ubeskadiget.
- Diamant-skæreskivens tilladte omdrejningstal er lige så højt eller højere end skæremaskinens maksimale spindelomdrejningstal.
- Diamant-skæreskiven er ikke deform eller misfarvet.
- Boringsdiameteren og spindeldiameteren er identiske.

Skæremaskiner udsættes for meget store belastninger især ved frihåndsskæring.

- Brug kun tilladte og korrekt mærkede skæremaskineskiver på håndholdte enheder iht. EN 13236.
- Overhold det tilladte maksimale omdrejningstal for skæremaskineskiverne.

⚠ ADVARSEL



- ▶ Arbejd med en ubeskadiget diamant-skæreskive med ubeskadiget spindelboring.



- ▶ Sørg for, at det tilladte omdrejningstal for diamant-skæreskiven er lige så højt eller højere end skæremaskinens maksimale spindelomdrejningstal.
- ▶ Hvis diamant-skæreskiven er deform eller misfarvet: Udskift skæremaskineskiven.
- ▶ Sørg for, at boringsdiameteren og spindeldiameteren er identiske, og at der ikke anvendes nogen reduktionsmuffer.
- ▶ Hvis du er i tvivl: Kontakt en STIHL-forhandler.
- Skæremaskinen er ikke beregnet til at skære plast over. Til at skære vandførende plastrør af PP, PE eller PVC over er der blevet udviklet en særlig skæremaskineskive (D-G80).
 - ▶ Hvis vandførende plastrør skæres over: Anvend skæremaskineskiven D-G80.

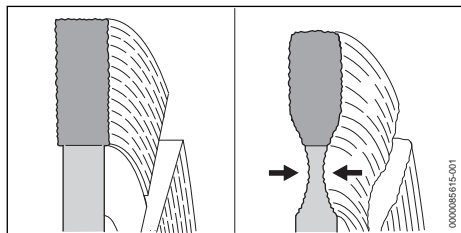

- Hvis der skal skæres vejbelægninger over, kan der skæres i bærelaget (ofte skærver). Når der skæres i skærver, kan diamant-skæreskiven blive slidt mere end normalt. Diamant-skæreskiven kan tage skade.
 - ▶ Hvis der skal skæres vejbelægninger over: Skær ikke i bærelaget (skærver).

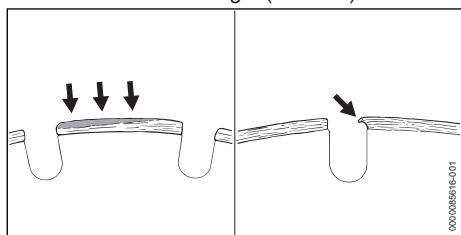

- Løsæg kan dannes som et lysegråt lag på oversiden af diamantsegmentet af en diamant-skæreskive. Løsæg tilstopper diamanterne i segmenterne og gør diamantsegmenterne sløve. Løsæg kan forstærke vibrationer og danne gnister. Hvis der arbejdes med en diamant-skæreskive, som der er opstået løsæg på, kan der opstå høj varme. Diamant-skæreskiven kan tage skade.
 - ▶ Hvis der er opstået løsæg på en diamant-skæreskive: Udskift diamant-skæreskiven.

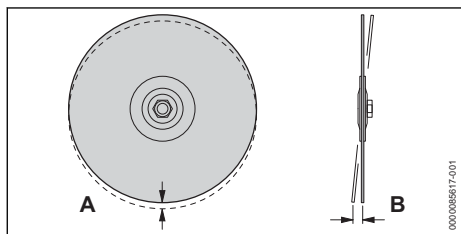

- Hvis der anvendes en Diamant-skæreskive, kan et beskadiget spindelleje på skæremaskinen give diamant-skæreskiven afvigelser fra cirkulær rotation (A) og plan bevægelse (B). Hvis der er afvigelser fra cirkulær rotation (A), kan enkelte diamantsegmenter blive overbelastede og overophede. Diamantsegmenterne kan begynde at gløde, eller diamant-skæreski-

ven kan knække. Hvis der er afvigelse fra plan bevægelse (B), kan diamant-skæreskiven blive for varm, og skærerillen kan blive bredere.

- ▶ Hvis der er afvigelse fra cirkulær rotation (A) eller plan bevægelse (B): Udskift diamant-skæreskiven.
- Påsmøring opstår, når bestemte materialer bliver siddende på skæremaskineskiven, særligt ved skæring af rør af ikke-svejsbart plast (PP, PE, PVC).
 - ▶ Hvis der er opstået påsmøring på diamant-skæreskiven: Udbedr diamant-skæreskiven ved kort at skære i et ru materiale såsom sandsten, gasbeton eller asfalt.

4.6.3 Kunstharpiks-skæreskive

Kunstharpiks-skæreskiven er i sikkerhedskonform tilstand, når følgende betingelser er opfyldt:

- Kunstharpiks-skæreskiven og dens spindelboring er ubeskadiget.
 - Kunstharpiks-skæreskivens tilladte omdrejningstal er lige så højt eller højere end skæremaskinens maksimale spindelomdrejningstal.
 - Kunstharpiks-skæreskiven er ikke deform eller misfarvet.
 - Udløbsdatoen er ikke overskredet.
- Skæremaskiner udsættes for meget store belastninger især ved frihåndsskæring.
- Brug kun tilladte og korrekt mærkede skæremaskineskiver på håndholdte enheder iht. EN 12413.
 - Overhold det tilladte maksimale omdrejningstal for skæremaskineskiverne.

⚠ ADVARSEL



- ▶ Arbejd med en ubeskadiget skæremaskineskive med ubeskadiget spindelboring.



- ▶ Sørg for, at det tilladte omdrejningstal for kunstharpiks-skæreskiven er lige så højt eller højere end skæremaskinens maksimale spindelomdrejningstal.

- ▶ Hvis kunstharpiks-skæreskiven er deform eller misfarvet: Udskift kunstharpiks-skæreskiven.
- ▶ Hvis kunstharpiks-skæreskiven har overskredet sin udløbsdato: Udskift kunstharpiks-skæreskiven.
- ▶ Er du i tvivl om noget, kontakt en STIHL-forhandler.

4.6.4 Beskyttelse

Beskyttelsen er i sikkerhedskonform tilstand, når følgende betingelser er opfyldt:

- Beskyttelsen er ubeskadiget.
- Beskyttelsen er indstillet korrekt.

▲ ADVARSEL

- I tilfælde af en ikke-sikkerhedskonform tilstand kan komponenterne ikke længere fungere korrekt, og sikkerhedsanordningerne sættes ud af kraft. Brugeren kan pådrage sig alvorlige kvæstelser.
 - ▶ Arbejd ikke, hvis beskyttelsen er beskadiget.
 - ▶ Indstil beskyttelsen korrekt.
 - ▶ Er du i tvivl om noget, kontakt en STIHL-forhandler.

4.7 Brændstof og tankning

▲ ADVARSEL

- Det brændstof, der anvendes til denne skæremaskine, består af en blanding af benzin og totaktsmotorolie. Brændstof og benzin er meget letantændeligt. Hvis brændstof eller benzin kommer i kontakt med åben ild eller varme genstande, kan brændstoffet eller benzinen forårsage brande eller eksplosioner. Personer kan pådrage sig alvorlige kvæstelser eller udsættes for livsfare, og der kan opstå materielle skader.
 - ▶ Beskyt brændstof og benzin mod varme og ild.
 - ▶ Spild ikke brændstof og benzin.
 - ▶ Hvis der spildes brændstof: Tør brændstoffet op med en klud, og prøv først at starte motoren, når alle skæremaskinens dele er tørre.
 - ▶ Rygning forbudt.
 - ▶ Tank ikke i nærheden af ild.
 - ▶ Sluk motoren, før der tankes, og lad den køle ned.
 - ▶ Start motoren mindst 3 m fra det sted, der blev tanket.
- Indåndede brændstofdampe og benzindampe kan forgifte personer.
 - ▶ Brændstofdampe og benzindampe må ikke indåndes.
 - ▶ Tank op på et sted med god ventilation.
- Skæremaskinen bliver varm under arbejdet eller i meget varme omgivelser. Afhængigt af brændstoffstypen, højden, den omgivende temperatur og skæremaskinens temperatur vil brændstoffet udvide sig, hvilket kan give overtryk i brændstofstanken. Når brændstofftankdækslet åbnes, kan brændstoffet sprøjte ud og blive antændt. Brugeren kan komme alvorligt til skade, og der kan opstå materielle skader.
 - ▶ Lad skæremaskinen køle af, før brændstoffstankdækslet åbnes.
 - ▶ Åbn brændstofftankdækslet langsomt og i små skridt.
- Tøj, der kommer i kontakt med brændstof eller benzin, er letantændeligt. Personer kan pådrage sig alvorlige kvæstelser eller udsættes for livsfare, og der kan opstå materielle skader.
 - ▶ Hvis tøjet kommer i kontakt med brændstof eller benzin: Skift tøj.
- Brændstof, benzin og totaktsmotorolie kan skade miljøet.
 - ▶ Brændstof, benzin og totaktsmotorolie må ikke spildes.
 - ▶ Brændstof, benzin og totaktsmotorolie skal bortskaffes korrekt iht. forskrifterne og miljøvenligt.
- Hvis brændstof, benzin eller totaktsmotorolie kommer i kontakt med huden eller øjnene, kan huden eller øjnene blive irriteret.
 - ▶ Undgå kontakt med brændstof, benzin og totaktsmotorolie.
 - ▶ Hvis der er opstået kontakt med huden: Vask det pågældende sted på huden med rigeligt vand og sæbe.
 - ▶ Skyl øjnene i mindst 15 minutter med rigeligt vand, i tilfælde af kontakt med øjnene, og opsig læge.
- Skæremaskinens tændingssystem genererer gnister. Udsendte gnister kan udløse brande eller eksplosioner i let antændelige eller eksplosive omgivelser. Personer kan pådrage sig alvorlige kvæstelser eller udsættes for livsfare, og der kan opstå materielle skader.
 - ▶ Anvend tændrør, som er beskrevet i denne brugsanvisning.
 - ▶ Skru tændrøret i, og spænd det fast.
 - ▶ Tryk tændrørshætten fast.
- Hvis skæremaskinen tankes op med brændstof, der er blandet med uegnet benzin eller uegnet totaktsmotorolie, eller blandingsforholdet mellem benzin og totaktsmotorolie er forkert, kan skæremaskinen blive beskadiget.
 - ▶ Bland brændstoffet i henhold til beskrivelsen i denne brugsvejledning.
- Hvis brændstoffet opbevares i længere tid, kan blandingen af benzin og totaktsmotorolie skille eller blive for gammel. Skæremaskinen kan blive beskadiget, hvis den tankes med skillet eller gammelt brændstof.
 - ▶ Før skæremaskinen tankes: Bland brændstoffet grundigt.

- ▶ Anvend en blanding af benzin og totaktsmotorolie, som ikke er ældre end 30 dage (STIHL MotoMix: 5 år).

4.8 Arbejde

4.8.1 Arbejde

▲ ADVARSEL

- Hvis der ikke befinder sig personer inden for råbeafstand uden for arbejdsområdet, kan der ikke ydes hjælp i et nødstilfælde.
 - ▶ Sørg for, at der befinder sig personer inden for råbeafstand uden for arbejdsområdet.
- Hvis brugeren ikke starter motoren rigtigt, kan brugeren miste kontrollen over skæremaskinen. Brugeren kan pådrage sig alvorlige kvæstelser.
 - ▶ Start motoren, som det er beskrevet i denne brugsvejledning.
 - ▶ Hvis skæremaskineskiven berører jorden eller genstande: Start ikke motoren.
- Brugeren kan i visse situationer ikke længere arbejde koncentreret. Brugeren kan snuble, falde og pådrage sig alvorlige kvæstelser.
 - ▶ Arbejdet skal udføres roligt og velovervejet.
 - ▶ Hvis lysforholdene og udsynet er ringe: Arbejd ikke med skæremaskinen.
 - ▶ Betjen skæremaskinen alene.
 - ▶ Arbejd ikke over skulderhøjde.
 - ▶ Arbejd ikke for meget foroverbøjet, og bøj dig aldrig over skæremaskineskiven.
 - ▶ Arbejd ikke på ustabile ståsteder.
 - ▶ Arbejd ikke med kun én hånd.
 - ▶ Vær opmærksom på forhindringer.
 - ▶ Kontrollér arbejdsstedet. Vær opmærksom på rørdninger og elektriske kabler.
 - ▶ Arbejd stående på jorden med god balance. Hvis der skal arbejdes i højden: Anvend en løfteplatform.
 - ▶ Hold en pause i arbejdet, hvis der opstår træthedssymptomer.
- Der opstår udstødningsgasser, når motoren kører. Personer kan blive forgiftet ved indånding af udstødningsgasser.
 - ▶ Udstødningsgasser må ikke indåndes.
 - ▶ Arbejd med skæremaskinen på et sted med god ventilation.
 - ▶ Hvis man oplever kvalme, hovedpine, synsforstyrrelser, høreforstyrrelser eller svimmelhed, skal arbejdet afsluttes, og man skal kontakte en læge.
- Hvis brugeren bærer høreværn, og motoren kører, kan brugeren kun i begrænset omfang registrere og vurdere lyde.
 - ▶ Arbejdet skal udføres roligt og velovervejet.

- Brugeren kan skære sig på en roterende skæremaskineskive. Brugeren kan pådrage sig alvorlige kvæstelser.
 - ▶ Berør ikke skæremaskineskiven, når den roterer.
 - ▶ Hvis skæremaskineskiven er blokeret af en genstand: Stands motoren. Fjern først derefter genstanden.



- ▶ Arbejd ikke med rundsavsklinge eller andre fortandede værktøjer.
- ▶ Tænderne på rundsavsklingen kan hænge fast. Brugeren kan pådrage sig alvorlige kvæstelser.
- Hvis skæremaskinen ændres eller opfører sig usædvanligt under arbejdet, kan den være i en ikke-sikkerhedskonform tilstand. Folk kan blive alvorligt kvæstet, og der kan opstå materielle skader.
 - ▶ Afslut arbejdet, og kontakt en STIHL forhandler.
- Under arbejdet kan der opstå vibrationer fra skæremaskinen.
 - ▶ Brug handsker.
 - ▶ Hold pauser under arbejdet.
 - ▶ Såfremt der opstår tegn på manglende blodcirkulation: Søg læge.
- Under arbejdet kan der opstå gnister. Gnister kan udløse brande eller eksplosioner i letantændelige eller eksplosive omgivelser. Personer kan pådrage sig alvorlige kvæstelser eller udsættes for livsfare, og der kan opstå materielle skader.
 - ▶ Arbejd ikke i omgivelser, der er letantændelige eller eksplosive.
 - ▶ Sørg for, at rør, metalromler eller andre beholdere ikke indeholder flygtige eller brandfarlige substanser.
- Hvis kontaktarmen slippes, fortsætter skæremaskineskiven med at rotere i kort tid. Personer kan blive alvorligt kvæstet.
 - ▶ Vent, indtil skæremaskineskiven ikke længere roterer.



4.9 Reaktionskræfter

4.9.1 Gyroskopkræfter

▲ ADVARSEL

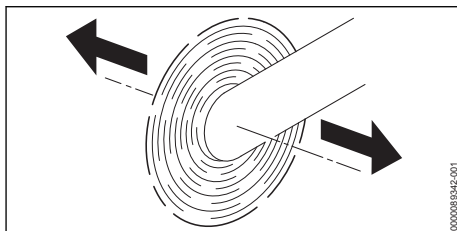

- Når en skæremaskine bevæges med en roterende skæremaskineskive i pilens retning, kan der opstå gyroskopiske kræfter. Gyroskopiske kræfter forsøger at vippe skæremaskinen. Brugeren kan miste kontrollen over skæremaskinen og blive alvorligt kvæstet eller dræbt.
 - ▶ Hold skæremaskinen fast med begge hænder.
 - ▶ Skæremaskinen må ikke svinges.
 - ▶ Arbejd som beskrevet i denne brugsvejledning.

4.9.2 Træk væk

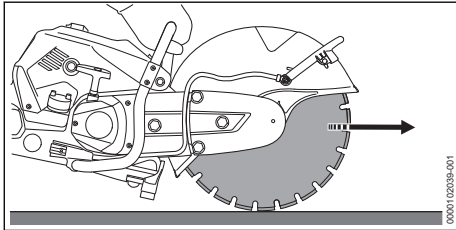

Når der arbejdes med skæremaskineskivens underside, trækkes skæremaskinen væk fra brugeren.

▲ ADVARSEL

- Hvis den roterende skæremaskineskive rammer en hård genstand og bremses kraftigt, kan skæremaskinen trækkes pludseligt og meget kraftigt væk fra brugeren. Brugeren kan miste kontrollen over skæremaskinen og blive alvorligt kvæstet eller dræbt.
 - ▶ Hold skæremaskinen fast med begge hænder.
 - ▶ Arbejd som beskrevet i denne brugsvejledning.
 - ▶ Før skæremaskineskiven lige i snittet.
 - ▶ Slib eller skrub ikke sidelæns.
 - ▶ Arbejd med fuld gas.

4.9.3 Tilbageslag

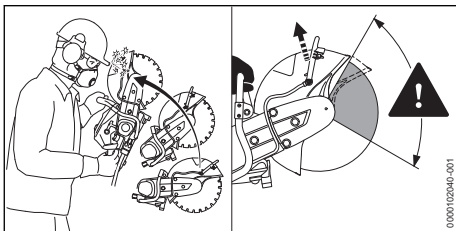

Et tilbageslag kan opstå af følgende årsager:

- Den roterende skæremaskineskive rammer en hård genstand med den

- øverste fjerdedel og bliver hurtigt bremsset.
- Den roterende skæremaskineskive er klemt fast.

▲ ADVARSEL

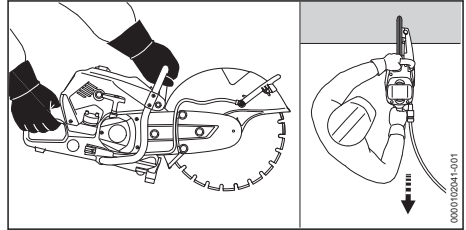

- Hvis der opstår et tilbageslag, kan skæremaskinen slynges op i retning mod brugeren. Brugeren kan miste kontrollen over skæremaskinen og blive alvorligt kvæstet eller dræbt.
 - ▶ Hold skæremaskinen fast med begge hænder.
 - ▶ Hold kroppen væk fra skæremaskinens forlængede svingområde.
 - ▶ Arbejd som beskrevet i denne brugsvejledning.
 - ▶ Arbejd ikke med området på den øverste fjerdedel af skæremaskineskiven.
 - ▶ Arbejd med fuld gas.
 - ▶ Træk skæremaskineskiven ind i materialet. Må ikke skubbes ind.
 - ▶ Brug ikke rundsavklinger, hårdmetals-, rednings-, træskære- eller andre slags fortandede værktøjer.
 - ▶ Hvis der anvendes en diamant-skæreskive: Skær vådt.
 - ▶ Hvis diamant-skæreskiven ryster: Udskift diamant-skæreskiven.
 - ▶ Brug ikke diamant-skæreskiven med belægning i siden.
 - ▶ Hvis der anvendes en kunstharpiks-skæreskive, der kun er egnet til vådskæring: Skær vådt.

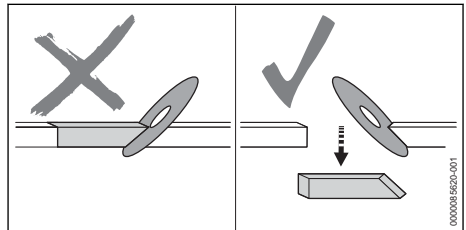

- En fastkiling kan bremse skæremaskineskiven, brugeren kan miste kontrollen over skæremaskinen og blive alvorligt kvæstet eller dræbt.

- ▶ Undgå fastkilning.
- ▶ Vær altid opmærksom på, at genstanden, der skal skæres, kan bevæge sig, og tag højde for andre årsager, som kan lukke snittet og bevirke, at skæremaskineskiven klemmes inde.
- ▶ Fastgør og understøt den genstand, der skal bearbejdes, så skærerillen forbliver åben under og efter skæringen.
- ▶ Sørg for, at den genstand, som skal skæres over, ikke ligger konkavt, er sikret mod svingninger og ikke kan rulle eller glide.

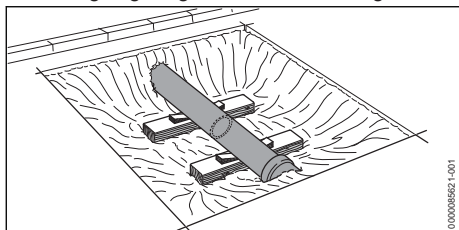

- Materiale, som løsner sig, kan få røret til at glide væk. Brugeren kan miste kontrollen over skæremaskinen og blive alvorligt kvæstet eller dræbt.
 - ▶ Et fritliggende rør skal understøttes stabilt og bæredygtigt.

4.10 Skæremaskine

▲ ADVARSEL

- Hvis der tørskæres, kan skæremaskineskiven blive varm. Brugeren kan blive forbrændt.
 - ▶ Børør ikke skæremaskineskiven, hvis den er varm.
- Under transporten kan skæremaskinen vælte eller flytte sig. Personer kan komme til skade, og der kan opstå materielle skader.
 - ▶ Standsning af motoren
 - ▶ Afmonter skæremaskineskiven.
 - ▶ Sørg for at sikre skæremaskinen med gjorde, remme eller et net, så den ikke kan vælte eller flytte sig.
- Efter motoren har kørt, kan lyddæmperen og motoren være varme. Brugeren kan blive forbrændt.
 - ▶ Bær skæremaskinen med højre hånd på griberøret, så skæremaskineskiven peger indad.

4.11 Opbevaring

▲ ADVARSEL

- Børn kan ikke genkende eller vurdere de farer, som er forbundet med skæremaskinen. Børn kan komme alvorligt til skade.

- ▶ Stands motoren.
- ▶ Afmonter skæremaskineskiven.
- ▶ Opbevar skæremaskinen utilgængeligt for børn.
- De elektriske komponenter på skæremaskinen og metaliske komponenter kan korrodere som følge af fugtighed. Skæremaskinen kan blive beskadiget.
 - ▶ Opbevar skæremaskinen i rene og tørre omgivelser.

4.12 Rengøring, vedligeholdelse og reparation









▲ ADVARSEL

- Hvis motoren kører under rengøring, vedligeholdelse eller reparation, kan skæremaskineskiven begynde at køre utilsigtet. Der er risiko for alvorlige kvæstelser, og der kan opstå materielle skader.
 - ▶ Stands motoren.
- Efter motoren har kørt, kan lyddæmperen, motoren og skæremaskineskiven være varme. Personer kan få forbrændinger.
 - ▶ Vent, indtil lyddæmperen, motoren og skæremaskineskiven er kølet af.
- Aggressive rengøringsmidler, rengøring med en vandstråle eller spidse genstande kan beskadige skæremaskinen og skæremaskineskiven. Hvis skæremaskinen eller skæremaskineskiven ikke rengøres korrekt, er der risiko for, at komponenterne ikke længere fungerer korrekt, og at sikkerhedsanordningerne sættes ud af kraft. Personer kan komme alvorligt til skade.
 - ▶ Rengør skæremaskinen og skæremaskineskiven, som det er beskrevet i brugsvejledningen.
- Hvis skæremaskinen og skæremaskineskiven ikke vedligeholdes eller repareres korrekt, er der risiko for, at komponenterne ikke længere fungerer korrekt, og at sikkerhedsanordningerne sættes ud af kraft. Personer kan komme alvorligt til skade eller miste livet.
- Hvis skæremaskinen ikke vedligeholdes eller repareres på den måde, som er beskrevet i denne brugsvejledning, er der risiko for, at komponenterne ikke længere fungerer korrekt, og at sikkerhedsanordningerne sættes ud af kraft. Personer kan komme alvorligt til skade eller miste livet.
 - ▶ Vedligehold eller reparér skæremaskinen, som beskrevet i denne brugsvejledning.

5 Klargøring af skæremaskinen til brug

5.1 Klargøring af skæremaskinen til brug

Udfør altid følgende trin, inden arbejdet påbegyndes:

- ▶ Kontrollér, at følgende komponenter er i sikker tilstand:
 - Skæremaskine,  4.6.1.
 - Skæremaskineskive,  4.6.2.
- ▶ Rengør skæremaskinen,  16.1.
- ▶ Indstil beskyttelsen,  8.1
- ▶ Sørg for, at beskyttelsen er passende monteret til arbejdsopgaven, og ændr den om nødvendigt.
- ▶ Monter skæremaskineskiven,  6.3.
- ▶ Tank skæremaskinen op,  9.2.
- ▶ Kontrollér betjeningslementer,  11.1.
- ▶ Spænd kileremmen,  6.1.
- ▶ Tilslut vand,  12.8.
- ▶ Hvis disse trin ikke kan gennemføres: Anvend da ikke skæremaskinen, og kontakt en STIHL forhandler.

6 Samling af skæremaskinen

6.1 Spænd kileremmen

Denne skæremaskine er udstyret med en automatisk kileremsspændeanordning med fjederkraft.

- ▶ Stands motoren.

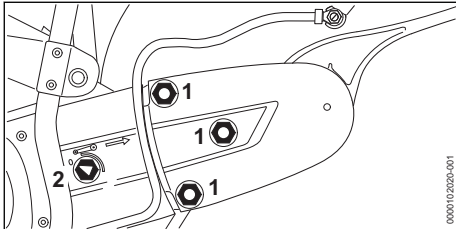

- ▶ Løsn møtrikkerne (1).
- ▶ Rotér spændemøtrikken (2) så langt mod uret, at pilen på spændemøtrikken peger mod 0. Spændemøtrikken (2) er løst.

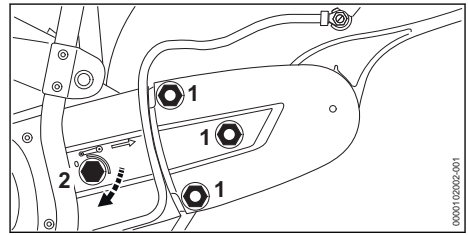

- ▶ Skru spændemøtrikken (2) 1/8 omgang med uret, indtil der kan mærkes modstand uden yderligere brug af styrke. Kileremmen spændes automatisk ved fjederkraft.
- ▶ Spænd møtrikkerne (1) til.

6.2 Blokering af akslen

Til montering og afmontering af skæremaskineskiven skal akslen blokeres.

- ▶ Stands motoren.

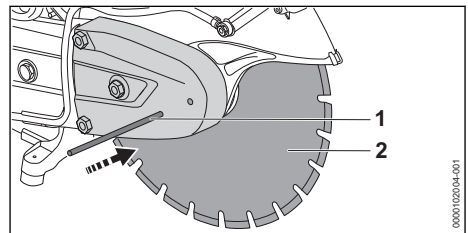

- ▶ Sæt stikdornen (1) gennem hullet i remafskærmningen.
- ▶ Drej skæremaskineskiven (2), indtil stikdornen griber ind i en af borerne. Akslen er blokeret.

6.3 Montering af skæremaskineskive

Skæremaskineskiverne, som må monteres, er angivet i de tekniske data,  21.

- ▶ Stands motoren.

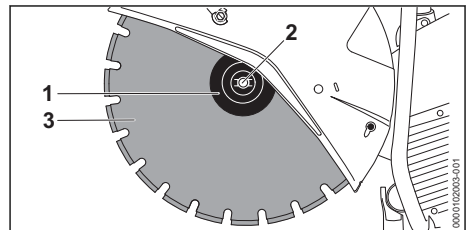

- ▶ Sæt skæremaskineskiven (3) i.

- ▶ Hvis der anvendes en diamant-skæreskive: Justér diamant-skæreskiven, så pilene peger i samme retning på diamant-skæreskiven som pilen for omdrejningsretningen på beskyttelsen, hvis der anvendes en rundsavklinge.
- ▶ Sæt trykskiven (1) på skæremaskineskiven (3), så mærkningen "TOP SIDE" er synlig.
- ▶ Skru skruen (2) i.
- ▶ Spænd skruen (2) til med et tilspændingsmoment på 30 Nm.

6.4 Afmontering af skæremaskineskiven

- ▶ Stands motoren.

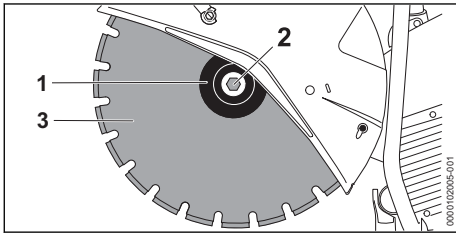

- ▶ Løsn skruen (2), og skru den ud.
- ▶ Tag skæremaskineskiven (3) af sammen med trykskiven (1).

7 Ændring af skæremaskinen

7.1 Monter "leje med beskyttelse" udvendigt (TS 710.0i)

"Lejet med beskyttelse" kan alt efter anvendelse også monteres på ydersiden.

- ▶ Stands motoren.
- ▶ Afmonter skæremaskineskiven.

Afmontering af vandtilslutning

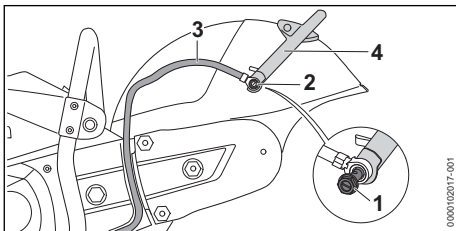

- ▶ Skru hulskruen (1) ud.
- ▶ Tag møtrikken (1) ud af føringen fra skærmens inderside.
- ▶ Tag vandslangen (2) med studsens af justeringsarmen (3).

Afmontering af stillehåndtaget

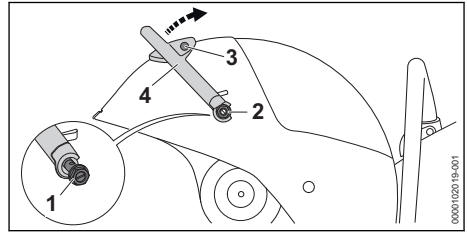

- ▶ Skru hulskruen (1) ud.
- ▶ Tag pakningen af.
- ▶ Tag møtrikken (1) ud af føringen fra skærmens inderside.
- ▶ Skru skruen (2) ud, og tag pakningen ud.
- ▶ Drej justeringsarmen (3) opad, og tag den af.

Løsn kileremmen

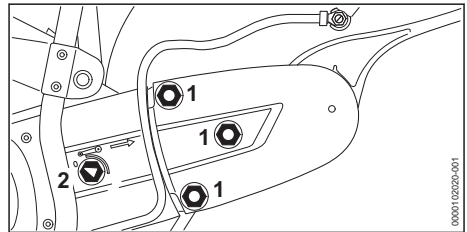

- ▶ Løsn møtrikkerne (1).
- ▶ Rotér spændemøtrikken (2) så langt mod uret, at pilen på spændemøtrikken peger mod 0.

Afmonter rembeskyttelsen

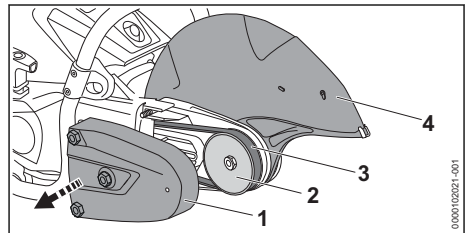

- ▶ Tag rembeskyttelsen (1) af.
- ▶ Tag profilkileremmen (2) af den forreste remskive (3).
- ▶ Tag beskyttelsen (4) af.

Forberedelse af "leje med beskyttelse" til udvendig montering

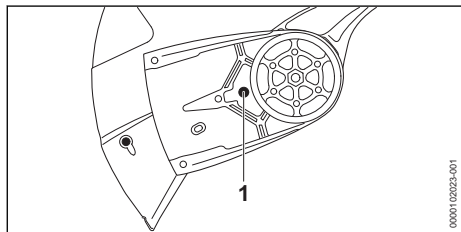

- ▶ Skru anslagsbolt (1) ud.

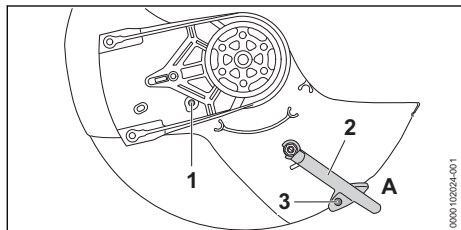

- ▶ Drej beskyttelsen.
- ▶ Skru anslagsbolt (1) i, og spænd den til.
- ▶ Skub justeringsarmen (2) i position A.
- ▶ Skru skruen (3) i, og spænd den til.

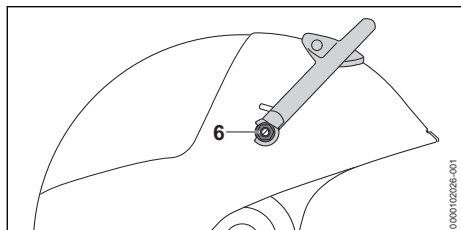

- ▶ Drej "lejet med beskyttelse".
- ▶ Læg møtrikken (6) ind i føringen fra skjermens inderside, og hold fast.
- ▶ Skru skruen med pakningen (6) på justeringshåndtaget i, og spænd den til.

Monter "leje med beskyttelse" udvendigt

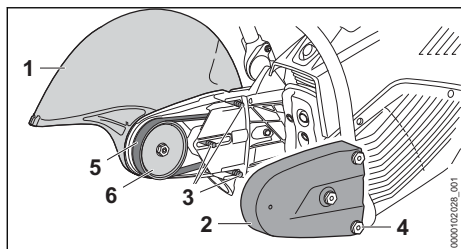

- ▶ Placer "lejet med beskyttelse" (1) på ydersiden.

- ▶ Før kileremmen (5) over remskiven (6).
- ▶ Kontrollér, om remdrevet bevæger sig let. Kileremmen er korrekt trukket op.
- ▶ Spænd kileremmen.  6.1
- ▶ Sæt rembeskyttelsen (2) på.
- ▶ Skru møtrikkerne (4) på stagboltene (3), og spænd dem til.

Montering af vandtilslutning

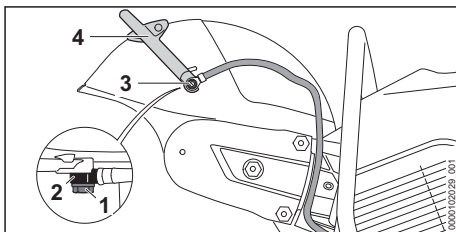

- ▶ Skub den lange skrue (1) gennem studs (2) på vandslangen.
- ▶ Skub hulskrue (1) ind i beskyttelsens føring, og hold den fast.
- ▶ Læg studs (3) med hulskrue (3) mod justeringsarmen (4).
- ▶ Skru hulskrue (1) i, og spænd til.

Kontrol af beskyttelsens justeringsområde

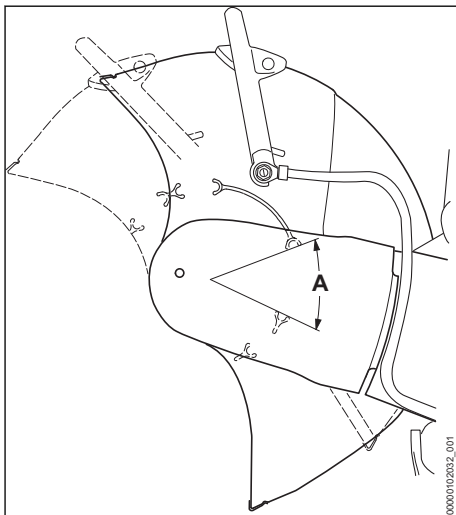

- ▶ Drej beskyttelsen fremad og bagud indtil anslag. Justeringsområdet A afgrænses af anslagsboltten.

Montering indvendigt (TS 710.0i)

- ▶ Stands motoren.
- ▶ Afmonter skæremaskineskiven.  6.4

- ▶ Afmonter vandslangen.
- ▶ Afmonter justeringshåndtaget.
- ▶ Løsn kileremmen.
- ▶ Afmonter rembeskyttelsen.
- ▶ Afmonter "leje med beskyttelse".

Forberedelse af "leje med beskyttelse" til indvendig montering

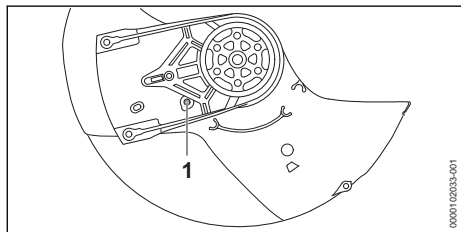

- ▶ Skru anslagsbolten (1) ud.

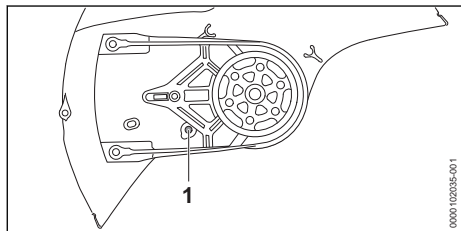

- ▶ Drej beskyttelsen.
- ▶ Skru anslagsbolten (1) i, og spænd den til.
- ▶ Monter justeringshåndtaget.
- ▶ Monter "leje med beskyttelse".
- ▶ Monter rembeskyttelsen.
- ▶ Monter vandslangen.

Kontrol af beskyttelsens justeringsområde

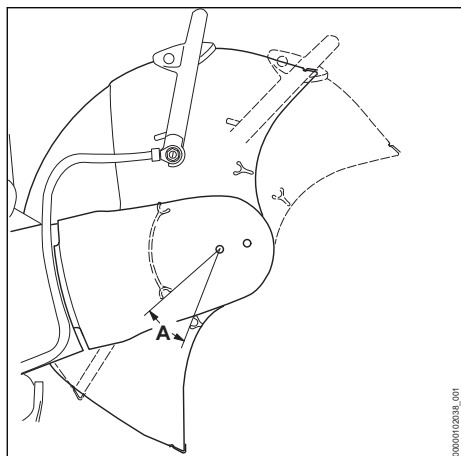

- ▶ Drej beskyttelsen fremad og bagud indtil anslag.
- Justeringsområdet A afgrænses af anslagsbolten.

7.2 Monter "leje med beskyttelse" udvendigt (TS 910.0i)

"Lejet med beskyttelse" kan alt efter anvendelse også monteres på ydersiden.

- ▶ Stands motoren.
- ▶ Afmonter skæremaskineskiven.

Afmontering af vandtilslutning

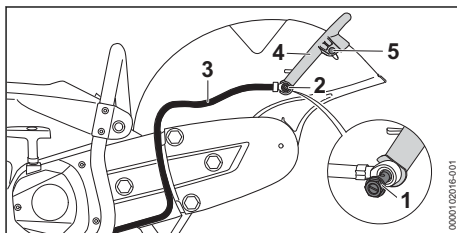

- ▶ Skru hulskruen (1) ud.
- ▶ Tag møtrikken (2) ud af føringen fra skærmens inderside.
- ▶ Tag vandslangen (3) med studsens af justeringsarmen (4).
- ▶ Skru skruen (5) ud.

Afmontering af stillehåndtaget

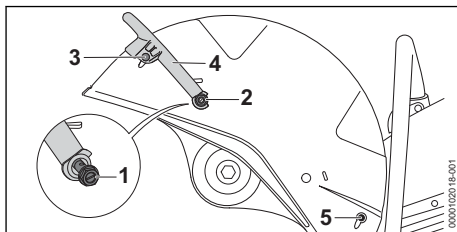

- ▶ Skru hulskruen (1) ud, og tag den af sammen med pakningen.
- ▶ Tag møtrikken (2) ud af føringen fra skærmens inderside.
- ▶ Skru skrueene på begge sider (3) ud, og tag dem af sammen med pakningerne.
- ▶ Drej justeringsarmen (4) opad, og tag den af.
- ▶ Tag lukkeproppen (5) ud.

Løsn kileremmen

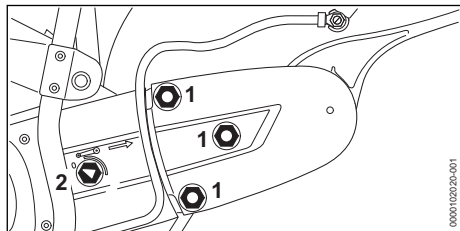

- ▶ Løsn møtrikkerne (1).
- ▶ Rotér spændemøtrikken (2) så langt mod uret, at pilen på spændemøtrikken peger mod 0.

Afmonter rembeskyttelsen

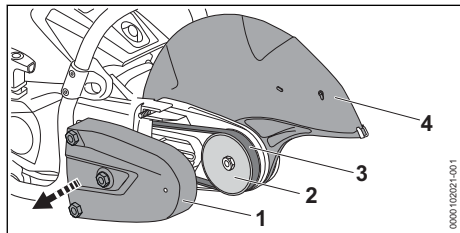

- ▶ Tag rembeskyttelsen (1) af.
- ▶ Tag profilkileremmen (3) af den forreste remskive (2).
- ▶ Tag beskyttelsen (4) af.

Forberedelse af leje med beskyttelse til udvendig montering

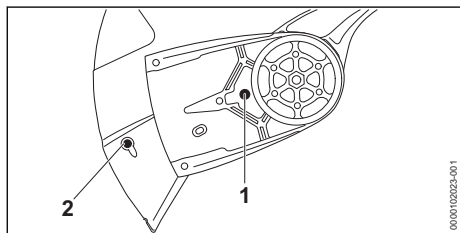

- ▶ Skru anslagsbolten (1) ud.
- ▶ Skru afspæringsproppen (2) ud.

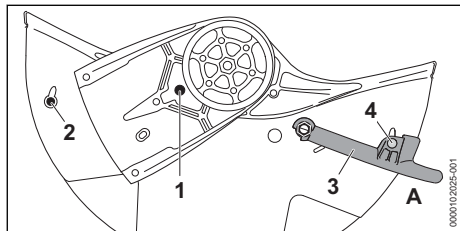

- ▶ Drej beskyttelsen.
- ▶ Skru anslagsbolten (1) i, og spænd den til.

- ▶ Sæt afspæringsproppen (2) i.
- ▶ Skub justeringsarmen (3) i position A.
- ▶ Skru skruen (4) i, og spænd den til.

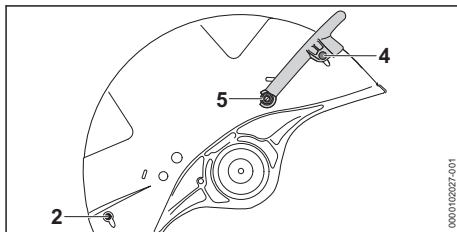

- ▶ Drej "lejet med beskyttelse".
- ▶ Skub hulskruen (5) ind i beskyttelsens føring, og hold den fast.
- ▶ Skru skruen (5) i.
- ▶ Skru skrueerne med pakningen (4) på begge sider af justeringshåndtaget i, og spænd dem til.
- ▶ Spænd skruen (5) til.
- ▶ Sæt afspæringsproppen (2) i.

Montering af leje med beskyttelse udvendigt

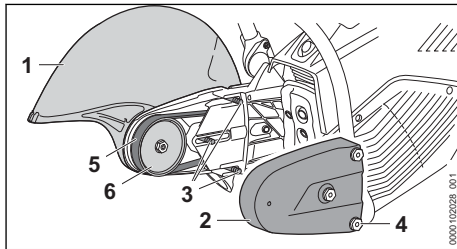

- ▶ Placer "lejet med beskyttelse" (1) på ydersiden.
- ▶ Før kileremmen (5) over remskiven (6).
- ▶ Kontrollér, om remdrevet bevæger sig let. Kileremmen er korrekt trukket op.
- ▶ Spænd kileremmen. 6.1
- ▶ Sæt rembeskyttelsen (2) på.
- ▶ Skru møtrikkerne (4) på stagboltene (3), og spænd dem til.

Montering af vandtilslutning

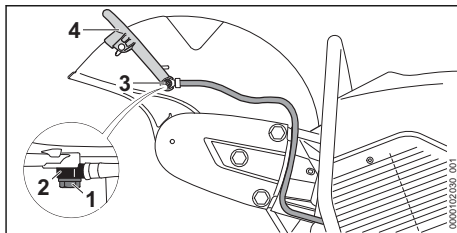

- ▶ Skub hulskruen (1) gennem studsene (2) på vandslangen.
- ▶ Læg møtrikken (1) ind i føringen fra skærmens inderside, og hold fast.
- ▶ Læg studsene med hulskruen (3) mod justeringsarmen (4).
- ▶ Skru hulskruen (1) i, og spænd til.

Kontrol af beskyttelsens justeringsområde

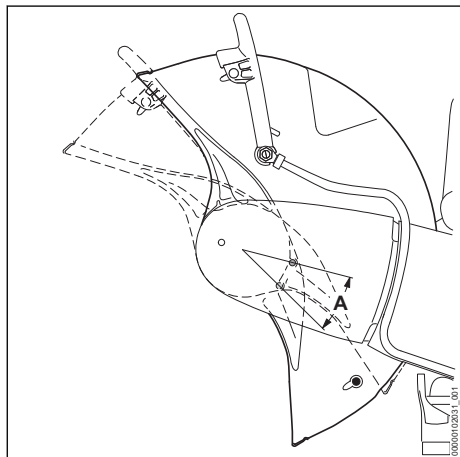

- ▶ Drej beskyttelsen fremad og bagud indtil anslag. Justeringsområdet A afgrænses af anslagsbolten.

Montering indvendig (TS 910.0i)

- ▶ Stands motoren.
- ▶ Afmonter skæremaskineskiven.  6.4
- ▶ Afmonter vandslangen.
- ▶ Afmonter justeringshåndtaget.
- ▶ Løsn kileremmen.
- ▶ Afmonter rembeskyttelsen.
- ▶ Afmonter "leje med beskyttelse".
- ▶ Tag afspæringsproppen ud.

Forberedelse af "leje med beskyttelse" til indvendig montering

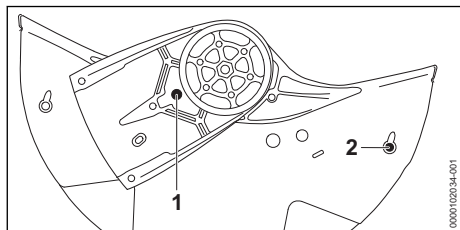

- ▶ Skru anslagsbolten (1) ud.
- ▶ Sæt afspæringsproppen (2) i.

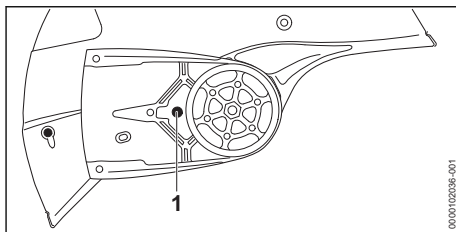

- ▶ Drej beskyttelsen.
- ▶ Skru anslagsbolten (1) i, og spænd den til.
- ▶ Monter justeringshåndtaget.
- ▶ Monter "leje med beskyttelse".
- ▶ Monter rembeskyttelsen.
- ▶ Monter vandslangen.

Kontrol af beskyttelsens justeringsområde

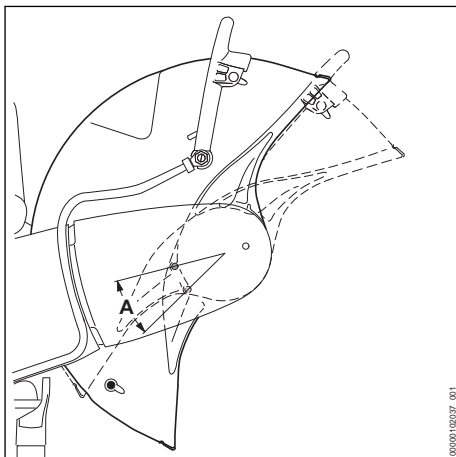

- ▶ Drej beskyttelsen fremad og bagud indtil anslag. Justeringsområdet A afgrænses af anslagsbolten.

8 Indstilling af beskyttelsen

8.1 Indstilling af beskyttelsen

Beskyttelsen kan indstilles trinløst. Justeringsområdet A afgrænses af anslagsbolten B.

- ▶ Stands motoren.

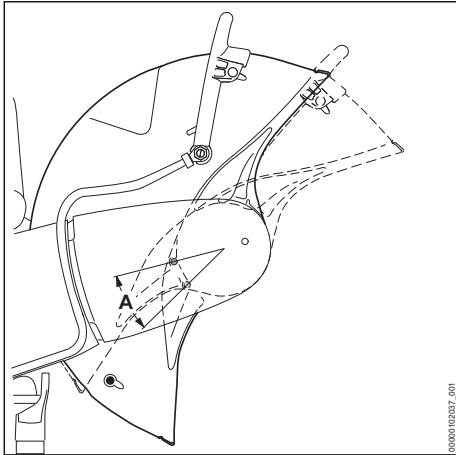

- ▶ Indstilling af beskyttelsen.

9 Blanding af brændstof og optankningen af skæremaskinen

9.1 Blanding af brændstof

Det brændstof, der kræves til denne skæremaskine, består af en blanding af totaktsmotorolie og benzin i blandingsforholdet 1:50.

STIHL anbefaler det færdigblandede brændstof STIHL MotoMix.

Ved egen blanding af brændstof må der kun anvendes STIHL totaktsmotorolie eller en anden motorolie med høj kapacitet fra en af klasserne JASO FB, JASO FC, JASO FD, ISO-L-EGB, ISO-L-EGC eller ISO-L-EGD.

STIHL forlanger, at totaktsmotorolien STIHL HP Ultra eller en tilsvarende motorolie med høj kapacitet anvendes, for at være i stand til at garantere emissionsgrænseværdierne i maskinens levetid.

- ▶ Kontrollér, at benzinen har et oktantal på mindst 90 ROZ, og at alkoholandelen i benzinen ikke er højere end 10 % (for Brasilien: 27 %).
- ▶ Kontrollér, at den anvendte totaktsmotorolie opfylder kravene.
- ▶ Afhængigt af den ønskede mængde brændstof beregnes de rigtige mængder af totaktsmotorolie og benzin i blandingsforholdet 1:50. Eksempler på brændstofblandinger:
 - 20 ml totaktsmotorolie, 1 l benzin
 - 60 ml totaktsmotorolie, 3 l benzin
 - 100 ml totaktsmotorolie, 5 l benzin

- ▶ Fyld først totaktsmotorolie og derefter benzin i en ren dunk, der er godkendt til brændstof.
- ▶ Bland brændstoffet grundigt.

9.2 Optankning af skæremaskinen

- ▶ Stands motoren.
- ▶ Lad skæremaskinen køle af.
- ▶ Læg skæremaskinen på en plan flade, så brændstoftankdækslet peger opad.
- ▶ Rengør området omkring brændstoftankdækslet med en fugtig klud.



ADVARSEL

- Skæremaskinen bliver varm under arbejdet eller i meget varme omgivelser. Afhængigt af brændstoffstypen, højden, den omgivende temperatur og skæremaskinens temperatur vil brændstoffet udvide sig, hvilket kan give overtryk i brændstoftanken. Når brændstoftankdækslet åbnes, kan brændstoffet sprøjte ud og blive antændt. Brugeren kan komme alvorligt til skade, og der kan opstå materielle skader.
 - ▶ Lad skæremaskinen køle af, før brændstoftankdækslet åbnes.
 - ▶ Åbn brændstoftankdækslet langsomt og i små skridt

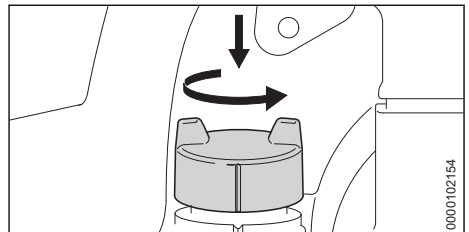

- ▶ Tryk brændstoftankdækslet nedad, og drej det ca. 1/8 omdrejning mod uret. Hvis brændstoftanken er under tryk, bygges overtrykket op, så det kan høres.
- ▶ Når overtrykket er helt forsvundet: Tag brændstoftankdækslet af.

BEMÆRK

- Brændstoffet kan hurtigere skille eller blive for gammelt under påvirkning fra lys, solbestråling og ekstreme temperaturer. Hvis der tankes brændstof, som er skillet eller gammelt, kan skæremaskinen blive beskadiget.
 - ▶ Bland brændstoffet grundigt.
 - ▶ Der må ikke tankes brændstof, som har været opbevaret i over 30 dage (STIHL MotoMix: 5 år).

- ▶ Fyld brændstoffet på, så der ikke spildes brændstof, og at der mindst er 15 mm fri-gang til kanten af brændstoftanken.

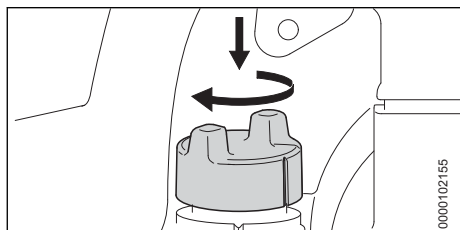

- ▶ Tryk brændstoftankdækslet nedad, og drej det med uret, indtil markeringerne på brændstoftankdækslet og på brændstoftanken flugter med hinanden.

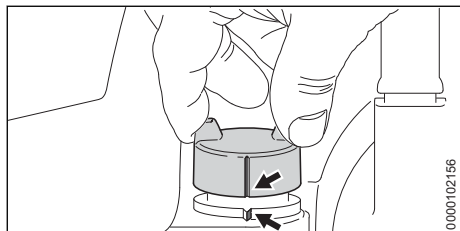

- ▶ Kontrollér, om brændstoftankdækslet kan trækkes op og af. Hvis brændstoftankdækslet ikke kan trækkes af, er brændstoftanken lukket til.

Hvis brændstoftankdækslet kan trækkes op og af, skal man udføre følgende trin:

- ▶ Sæt brændstoftankdækslet i en vilkårlig position.
- ▶ Tryk brændstoftankdækslet nedad, og drej det med uret indtil anslag.
- ▶ Tryk brændstoftankdækslet nedad, og drej det mod uret, indtil markeringerne på brændstoftankdækslet og på brændstoftanken flugter med hinanden.
- ▶ Prøv igen på at lukke brændstoftanken.

- ▶ Hvis brændstoftanken stadig ikke kan lukkes: Arbejd ikke med skæremaskinen, og kontakt en STIHL-forhandler. Skæremaskinen er ikke i en sikkerhedskonform tilstand.

10 Start og standsning af motor

10.1 Start motoren

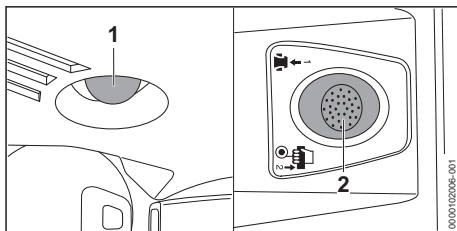

- ▶ Tryk på dekomprensionsventilen (2).
- ▶ Tryk på brændstofhåndpumpen (1) mindst 7 gange.
- ▶ Hvis motoren er varm, kan det give bobledannelse i brændstofblandingen og på den måde medføre, at der bliver transporteret mindre brændstof, når der trykkes på brændstofhåndpumpen.
- ▶ Hvis motoren er for varm: Tryk mere end 7 gange på brændstofhåndpumpen.

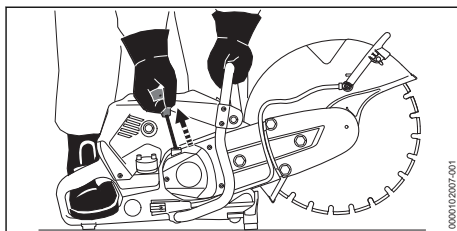

- ▶ Stil skæremaskinen på et plant underlag. Hold den fast med venstre hånd på griberøret, så tommelfingeren har fat omkring griberøret, tryk nedad, og træk med spidsen af den højre fod på det bageste håndtag.
- ▶ Træk starthåndtaget langsomt ud med højre hånd, indtil du mærker modstand.
- ▶ Træk starthåndtaget hurtigt ud, og lad det køre tilbage, indtil motoren kører. Motoren kører i tomgang.
- ▶ Hvis skæremaskineskiven kører med under tomgang:
 - ▶ Stands motoren.
 - ▶ Skæremaskinen må ikke anvendes, kontakt en STIHL-forhandler. Skæremaskinen er defekt.

10.2 Standsning af motoren

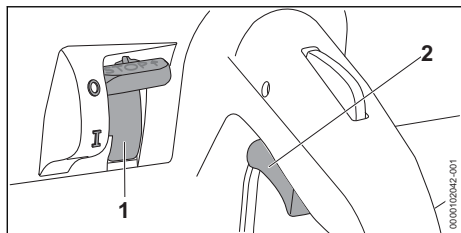

- ▶ Slip gashåndtaget (2). Motoren går i tomgang.
- ▶ Stopknappen (1) stilles på STOP hhv. 0. Motoren slukker.
- ▶ Hvis motoren ikke går i stå: Anvend ikke skæremaskinen, og kontakt en STIHL-forhandler. Skæremaskinen er defekt.
- ▶ Vent, indtil skæremaskineskiven ikke længere roterer.
- ▶ Hvis skæremaskineskiven fortsat drejer: Stands motoren, og kontakt en STIHL-forhandler. Skæremaskinen er defekt.

11 Kontrol af skæremaskinen

11.1 Kontrol af betjeningselementer

Gashåndtagsspærre og gashåndtag

- ▶ Stands motoren.

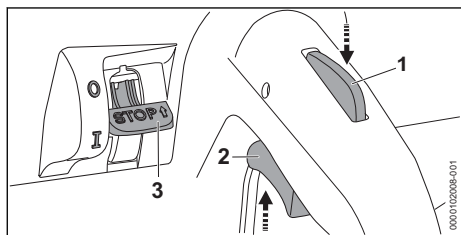

- ▶ Forsøg at trykke gashåndtaget (2) ned uden at trykke på gashåndtagsspærren (1).
- ▶ Hvis gashåndtaget (2) kan trykkes ind: Skæremaskinen må ikke anvendes, kontakt en STIHL-forhandler. Gashåndtagsspærren (1) er defekt.
- ▶ Tryk på gashåndtagsspærren (1), og hold den nede.
- ▶ Tryk på gashåndtaget (2), og slip det igen.
- ▶ Hvis gashåndtaget (2) går trægt eller ikke fjærrer tilbage til udgangspositionen: Skæremaskinen må ikke anvendes, kontakt en STIHL-forhandler. Gashåndtaget er defekt.

Standsning af motoren

- ▶ Start motoren.
- ▶ Sæt stopknappen (3) i position 0. Motoren slukker.
- ▶ Hvis motoren ikke går ud: Overvåg skæremaskinen, og vent, indtil brændstoffranken er blevet tømt. Skæremaskinen må ikke anvendes, kontakt en STIHL-forhandler. Skæremaskinen er defekt.

12 Arbejde med skæremaskinen

12.1 Sådan holdes og føres skæremaskinen

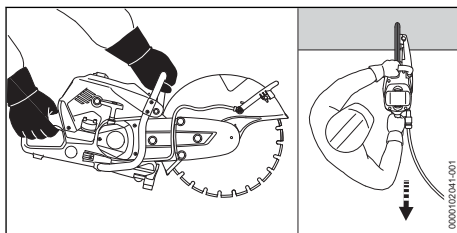

- ▶ Hold og før skæremaskinen med den venstre hånd på griberøret og den højre hånd på betjeningshåndtaget, så tommelfingeren på den venstre hånd går rundt om griberøret, og tommelfingeren på højre hånd går rundt om betjeningshåndtaget.

12.2 Skæring af plader

- ▶ Fastgør pladen sikkert på et skridfast underlag.

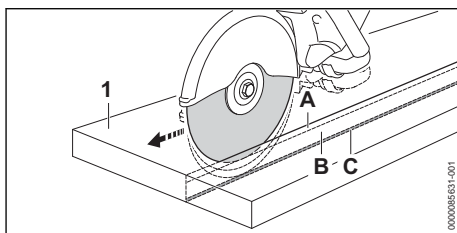

- ▶ Markér skærelinjen.
- ▶ Indslib styrerillen (A) langs med den markerede skærelinje.
- ▶ Fordyb skærerillen (B), og lad brudlisten (C) forblive.
- ▶ Træng gennem pladen (1) i snittets ender.
- ▶ Bræk pladen (1) af.

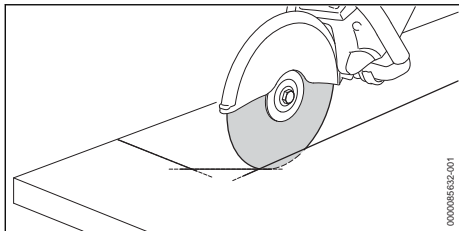

- ▶ Hvis der skal skæres i en kurve: Skær kurven i flere arbejds gange, og vip ikke skæremaskineskiven.

12.3 Skæring af rør, runde og hule legemer

- ▶ Fastgør rør, rundt legeme eller hult legeme sikkert, så røret, det runde legeme eller det hule legeme ikke kan svinge, glide eller rulle væk.
- ▶ Vær opmærksom på vægten og faldet af den del, der skal skæres væk.
- ▶ Fastsæt og tegn skærelinjen, undgå her særligt armeringer i skæresnittets retning.
- ▶ Fastsæt rækkefølgen af skæresnittene.
- ▶ Indslib styrerillen langs med den markerede skærelinje.
- ▶ Gør skærerillen dybere langs styrerillen.
- ▶ Hvis retningen skal korrigeres: Skæremaskineskiven må ikke vippe, men skal placeres på ny. Små mellemstykker, som holder delen, der skal afskæres, skal forblive i position.
- ▶ Bræk mellemstykker af efter det sidste skæresnit.

12.4 Skæring af betonrør

Betonrør med lille udvendig diameter

Denne fremgangsmåde skal udføres, hvis betonrørets udvendige diameter er mindre end skæremaskineskivens maksimale mulige skæredybde.

- ▶ Fastgør betonrøret sikkert, så betonrøret ikke kan svinge, glide eller rulle væk.

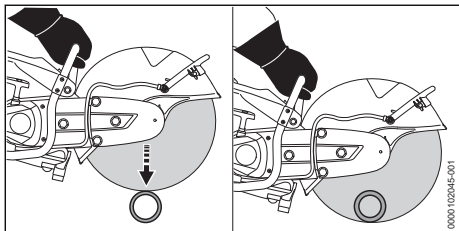

- ▶ Lav et enkelt skæresnit oppe fra og ned.

Betonrør med stor udvendig diameter

Denne fremgangsmåde skal udføres, hvis betonrørets udvendige diameter er større end skæremaskineskivens maksimale mulige skæredybde.

- ▶ Fastgør betonrøret sikkert, så betonrøret ikke kan svinge, glide eller rulle væk.
- ▶ Fastsæt snitforløbet, og tegn op.
- ▶ Fastsæt skærerækkefølgen.

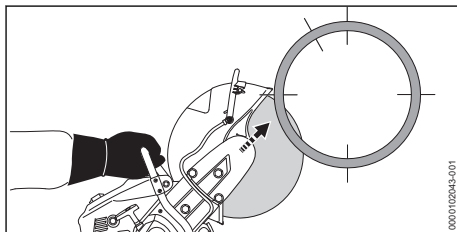

- ▶ Skær en underside med skæremaskineskivens øverste fjerdedel.

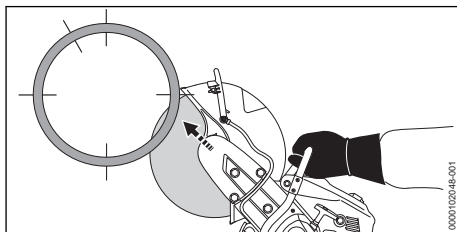

- ▶ Skær den modsatliggende underside med skæremaskineskivens øverste fjerdedel.

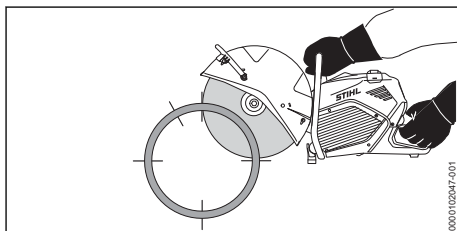

- ▶ Skær en overside.

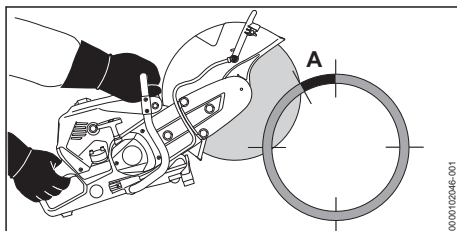

! ADVARSEL

- ▀ Hvis det markerede område (A, ca. 15 % af betonrørets omfang) bliver skåret i eller for tidligt skåret over, kan brugeren miste kontrollen over skæremaskinen. Brugeren kan pådrage sig alvorlige kvæstelser eller miste livet, og der kan opstå materielle skader.
 - Skær først igennem det markerede område (A), når alle de nederste snit og snitene i siden er lavet.

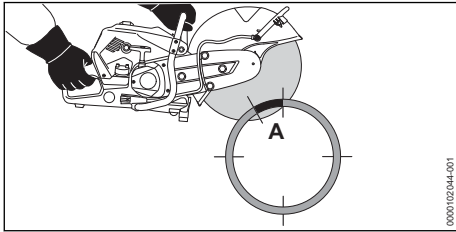

- Skær igennem det markerede område (A) oppefra.

12.5 Skæring af udsparinger i betonrør

- Fastgør betonrøret sikkert, så betonrøret ikke kan svinge, glide eller rulle væk.

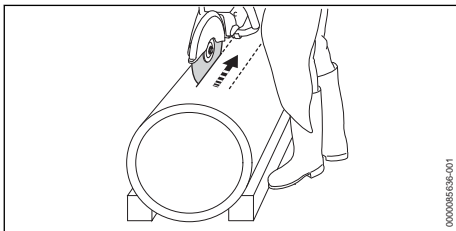

- Skær først sværttilgængelige områder.
- Foretag altid skæresnittet, så skæremaskineskiven ikke klemmes fast.

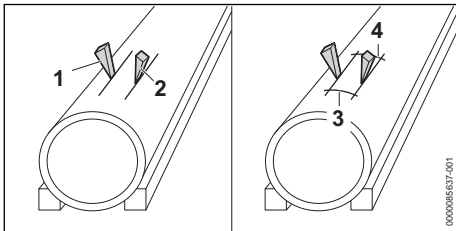

Der kan anvendes kiler (1 og 2), og mellemstykker (3 og 4) kan forblive stående.

- Hvis alle snit er blevet foretaget: Bræk mellemstykkerne (3 og 4).

- Hvis den del, der skal fjernes, forbliver i sin position: Skær ikke igen, og bræk den del, der skal fjernes.

12.6 Skæring af tykt materiale

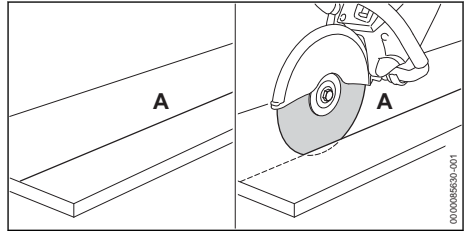

- Markér skærelinjen (A).
- Skær langs skærelinjen (A), så et snit per arbejdsgang maksimalt er 2 cm dybt.
- Hvis der skal skæres i tykt materiale: Skær i flere arbejdsgange.
- Hvis snittet skal korrigeres: Placér skæremaskineskiven igen, og vip den ikke.

12.7 Arbejde med en diamant-skæreskive

Ved brug af diamant-skæreskiver skal der anvendes vådskæring.

- Skæremaskineskiven skal tilføres en vandmængde på mindst 0,6 l/min.

12.8 Tilslutning og aftagning af vandslange

Vandtilslutningen på skæremaskinen er egnet til alle vandforsyningstyper.

Hvis der vådskæres, skal en vandslange eller STIHL-trykvandsbeholderen (tilbehør) tilsluttes. Følgende betingelser være opfyldt:

- Vandslangen har en diameter på 1/2".
- Trykvandsbeholderen har en volumen på 10 L.

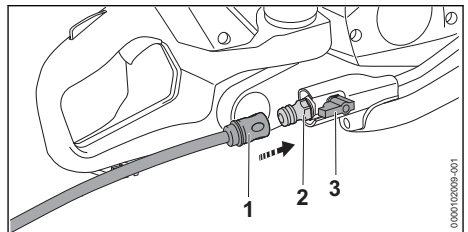

- Skub koblingen (1) på studs (2). Koblingen går hørbart i indgreb.
- Åbn vandhanen.
- Åbn spærrehanen (3).

Sådan trækkes vandslangen af

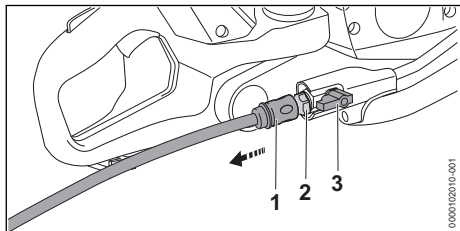

- ▶ Luk spærrehanen (3).
- ▶ Luk for vandhanen.
- ▶ Frigør koblingen (1) ved at dreje eller trække ringen.
- ▶ Træk koblingen (1) af studs (2).
- ▶ Start motoren, og giv fuld gas i ca. 3 til 6 sekunder.
Resten af vandet slynges væk.

12.9 Kørevogn

STIHL-skæremaskiner kan monteres på en STIHL-kørevogn.

Kørevognen egner sig til følgende arbejde:

- Udbedring af vejbaneskader
- Anbringelse af vejbanemarkeringer
- Skæring af ekspansionsfuger

13 Efter arbejdet

13.1 Efter arbejdet

- ▶ Stands motoren.
- ▶ Vent, indtil skæremaskineskiven ikke længere roterer.
- ▶ Lad skæremaskinen køle af.
- ▶ Hvis skæremaskinen er våd: Lad skæremaskinen tørre.
- ▶ Hvis skæremaskineskiven er våd: Lad skæremaskineskiven slynge det våde af i ca. 3 til 6 sekunder med driftsomsdrejningstallet.
- ▶ Rengør skæremaskinen.
- ▶ Rengør skæremaskineskiven.

14 Transport

14.1 Transport af skæremaskinen

- ▶ Stands motoren.
- ▶ Vent, indtil skæremaskineskiven ikke længere roterer.
- ▶ Afmonter skæremaskineskiven.
- ▶ Bær skæremaskinen med højre hånd på griberøret, så beskyttelsen peger indad.
- ▶ Hvis skæremaskinen transporteres i et køretøj: Sørg for at fastgøre skæremaskinen sikkert, så den ikke kan vælte eller flytte sig.

15 Opbevaring

15.1 Opbevaring af skæremaskinen

- ▶ Stands motoren, og afmonter skæremaskineskiven.
- ▶ Opbevar skæremaskinen, så følgende betingelser opfyldes:
 - Skæremaskinen kan ikke vælte og ikke kan flytte sig.
 - Skæremaskinen er uden for børns rækkevidde.
 - Skæremaskinen er ren og tør.
- ▶ Hvis skæremaskinen skal opbevares i over 30 dage: Afmonter skæremaskineskiven.

15.2 Opbevaring af skæremaskineskiven

- ▶ Opbevar skæremaskineskiven, så følgende betingelser opfyldes:
 - Skæremaskineskiven er utilgængelig for børn.
 - Skæremaskineskiven er ren og tør.
 - Skæremaskineskiven er i et lukket rum.
 - Skæremaskineskiven er i originalemballage.
 - Skæremaskineskiven er i temperaturområdet mellem 0 °C og + 50 °C.

16 Rengøring

16.1 Rengøring af skæremaskinen

- ▶ Stands motoren.
- ▶ Lad skæremaskinen køle af.
- ▶ Sug metalspåner væk med en egnet sugemaschine.
- ▶ Rengør ventilationsglidserne med en pensel.

16.2 Rengøring af tændrør

- ▶ Stands motoren.
- ▶ Lad skæremaskinen køle af.

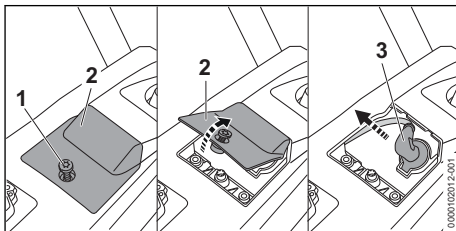

- ▶ Skru skruen (1) ud.
- ▶ Tag overdækningen (2) af.
- ▶ Træk tændrørshætten (3) af.
- ▶ Hvis området omkring tændrøret er tilsmudset: Rengør området omkring tændrøret med en klud.
- ▶ Skru tændrøret af.

- Rengør tændrøret med en klud.
- Hvis tændrøret er korroderet: Udskift tændrøret.

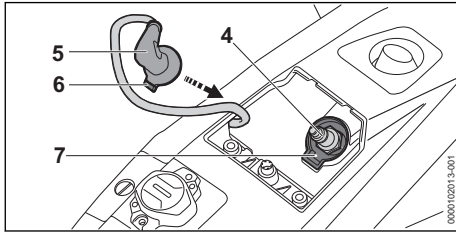

- Skru tændrøret (4) i, og spænd det til.
- Placer tændrørshætten (5), så tappen (6) flugter med holderen (7).
- Tryk tændrørshætten (5) fast.
- Sæt overdækningen (2) på.
- Skru skruen (1) i, og spænd den til.

17 Vedligeholdelse

17.1 Vedligeholdelsesintervaller

Vedligeholdelsesintervallerne afhænger af omgivelserbetingelserne og arbejdsbetingelserne. STIHL anbefaler følgende vedligeholdelsesintervaller:

Luftfilter

- Få ved behov luftfilteret udskiftet af en STIHL-forhandler.

Efter hver 100. driftstime

19 Afhjælpning af fejl

19.1 Afhjælpning af fejl på skæremaskinen

De fleste fejl har de samme årsager.

- Udfør følgende trin:
 - Rengør eller udskift tændrøret.
- Hvis fejlen fortsat forefindes: Udfør trinnene i følgende tabel.

Fejl	Årsag	Afhjælpning
Motoren kan ikke startes.	Der er ikke nok brændstof i brændstoftanken.	► Bland brændstof, og tank skæremaskinen op.
	Brændstofhåndpumpen er ikke blevet trykket ofte nok ind.	► Tryk brændstofhåndpumpen ind.
Det ryger eller lugter brændt under arbejdet.	Skæremaskinen anvendes ikke korrekt.	► Få instruktion i anvendelse af teleskopsaven, og øv dig i at bruge den.
Skæremaskineskiven roterer ikke korrekt eller roterer uregelmæssigt.	Kileremmen er ikke tilstrækkeligt spændt.	► Efterspænd kileremmen.
	Kileremmen er revnet.	► Skift kileremmen.

- Udskift tændrøret.

Efter hver 150. driftstime

- Få koblingen kontrolleret hos en STIHL-forhandler.

Månedligt

- Få brændstoftanken rengjort hos en STIHL-forhandler.
- Få sugehovedet i brændstoftanken rengjort hos en STIHL-forhandler.

Årligt

- Få sugehovedet i brændstoftanken udskiftet hos en STIHL-forhandler.

17.2 Vedligeholdelse og reparation af skæremaskine og skæremaskineskive

Brugeren kan ikke selv vedligeholde og reparere skæremaskinen og skæremaskineskiven.

- Hvis skæremaskinen og skæremaskineskiven skal vedligeholdes eller er defekte eller beskadigede: Kontakt en STIHL-forhandler.

18 Reparation

18.1 Reparation af skæremaskinen

Brugeren kan ikke selv reparere skæremaskinen.

- Hvis skæremaskinen er beskadiget: Skæremaskinen må ikke anvendes, kontakt en STIHL-forhandler.

Fejl	Årsag	Afhjælpning
	Skæremaskineskiven er spændt for kraftigt eller ukorrekt.	▶ Spænd skæremaskineskiven korrekt.

19.2 Efterspænding af kileremmen

- ▶ Stands motoren.

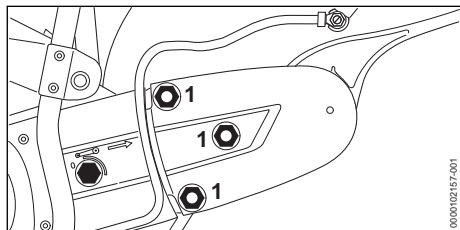

- ▶ Løsn møtrikkerne (1). Kileremmen spændes automatisk ved fjederkraft.
- ▶ Spænd møtrikkerne til.

19.3 Skift af kilerem

- ▶ Stands motoren.

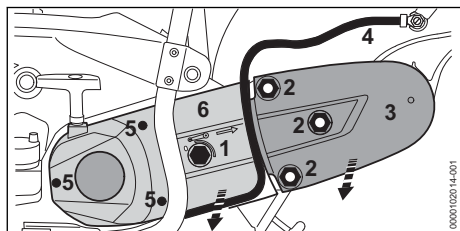

- ▶ Roter spændemøtrikken (1) 1/4 omdrejninger mod uret, så pilen på spændemøtrikken peger mod 0. Spændemøtrikken (1) er løsnet.
- ▶ Drej møtrikkerne (2) mod uret, indtil rembeskyttelsen (3) kan tages af, og kileremmen kan tages af den forreste remskive.
- ▶ Tag beskyttelsen af.
- ▶ Tag slangen (4) ud af startdækslets (6) føring.
- ▶ Skru skrueerne (5) ud.
- ▶ Tag starterdækslet (6) af.
- ▶ Fjern kileremmen (7).

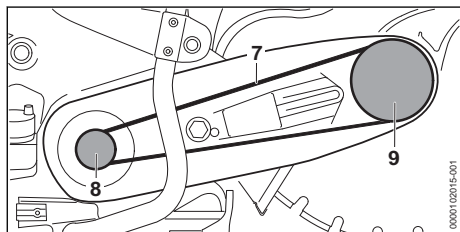

- ▶ Læg kileremmen (7) ind i tilslutningsstykket og remskiven (8).
- ▶ Monter starterdækslet (6), og placer "lejet med beskyttelse" på tilslutningsstykket.
- ▶ Læg kileremmen (7) ind i remskiven (9).
- ▶ Læg rembeskyttelsen (3) på.
- ▶ Juster leje og rembeskyttelse, så bolte og møtrikker flugter med hinanden.
- ▶ Drej møtrikkerne (2) på boltene.
- ▶ Læg slangen (4) ind i startdækslets føring.
- ▶ Se Spænd kileremmen.

20 Tekniske data

20.1 Skæremaskine STIHL TS 710.0i

- Slagvolumen: 91,6 cm³
- Effekt: 5,2 kW (7 bærbar strømforsyning) ved 9000 o/min
- Omdrejningstal for tomgang iht. ISO 11681: 2600 ± 50 o/min⁻¹
- Godkendte tændrør: NGK CMR6H, ZK 10 C fra STIHL
- Tændrørets gnistgab: 0,6 mm
- Vægt ved tom brændstoftank, uden skæremaskineskive: 12,3 kg
- Brændstoftankens maksimale indhold: 1250 cm³ (1,25 l)

20.2 Skæremaskine STIHL TS 910.0i

- Slagvolumen: 102,1 cm³
- Effekt: 6,2 kW (8,5 bærbar strømforsyning) ved 9000 o/min
- Omdrejningstal for tomgang iht. ISO 11681: 2600 ± 50 o/min⁻¹
- Godkendte tændrør: NGK CMR6H, ZK 10 C fra STIHL
- Tændrørets gnistgab: 0,6 mm
- Vægt ved tom brændstoftank, uden skæremaskineskive: 12,9 kg
- Brændstoftankens maksimale indhold: 1250 cm³ (1,25 l)

20.3 Støj- og vibrationsværdier

- TS 710.0i
- Lydtryksniveau L_{peq} målt iht. ISO 19432-1: 105 dB(A). K-værdien for lydtryksniveauet er på 2 dB(A).

- Lydeffektniveau L_w målt iht. ISO 19432-1: 117 dB(A). K-værdien for lydstyrkeniveauet er 2 dB (A).
- Vibrationsværdi $a_{hv,eq}$ målt iht. ISO 19432-1:
 - Betjeningshåndtag: 3,9 m/s². K-værdien for vibrationer er 2 m/s².
 - Griberør: 4,4 m/s². K-værdien for vibrationer er 2 m/s².

TS 910.0i

- Lydtryksniveau L_{peq} målt iht. ISO 19432-1: 108 dB(A). K-værdien for lydtryksniveauet er på 2 dB(A).
- Lydeffektniveau L_w målt iht. ISO 19432-1: 118 dB(A). K-værdien for lydstyrkeniveauet er 2 dB (A).
- Vibrationsværdi $a_{hv,eq}$ målt iht. ISO 19432-1:
 - Betjeningshåndtag: 4,4 m/s². K-værdien for vibrationer er 2 m/s².
 - Griberør: 5,9 m/s². K-værdien for vibrationer er 2 m/s².

Oplysninger om overholdelse af arbejdsgiverdirektivet om vibration 2002/44/EF er tilgængelige på www.stihl.com/vib.

20.4 REACH

REACH betegner en EF-forordning til registrering, vurdering og godkendelse af kemikalier.

Informationer om overholdelse af REACH-forordningen kan findes på www.stihl.com/reach.

20.5 Emissionsværdi for udstødningsgas

Den målte CO₂-værdi per EU-typegodkendelse er angivet på www.stihl.com/co2 i de produktspecifikke tekniske data.

Den målte CO₂-værdi blev registreret fra en repræsentativ motor efter en standardiseret testmetode under laboratoriebetingelser og udgør ikke nogen udtrykkelige eller implicite garantier for en bestemt motors ydelse.

Ved anvendelse og vedligeholdelse, som beskrevet i denne brugsvejledning, bliver de gældende krav til emission af udstødningsgas opfyldt. Ved ændringer af motoren bortfalder typegodkendelsen.

21 Skæremaskineskiver

21.1 Skæremaskineskiver til STIHL TS 710.0i, TS 910.0i

Det angivne, maksimalt tilladte driftsomsdrejnings-tal for skæremaskineskiven skal være større end eller lig med det maksimale spindelomsdrejnings-tal på den anvendte skæremaskine.

TS 710.0i

- Maksimalt spindelomsdrejningstal: 5110 o/min
- Udvendig diameter: 350 mm
- Maksimal tykkelse: 4,5 mm
- Boringsdiameter hhv. spindeldiameter: 20,0 mm
- Tilspændingsmoment 30,0 Nm
- Kunstharpiks-skæreskiver
 - Mindste udvendig diameter for trykskiver: 103 mm
 - Maks. skæredybde: 125 mm
- Diamantskæreskiver
 - Mindste udvendig diameter for trykskiver: 103 mm
 - Maks. skæredybde: 125 mm
 - Vandmængde at tilføre: 0,6 l/min

TS 910.0i

- Maksimalt spindelomsdrejningstal: 3970 o/min
- Udvendig diameter: 400 mm
- Maksimal tykkelse: 4,5 mm
- Boringsdiameter hhv. spindeldiameter: 20,0 mm
- Tilspændingsmoment 30,0 Nm
- Kunstharpiks-skæreskiver
 - Mindste udvendig diameter for trykskiver: 103 mm
 - Maks. skæredybde: 145 mm
- Diamantskæreskiver
 - Mindste udvendig diameter for trykskiver: 103 mm
 - Maks. skæredybde: 145 mm
 - Vandmængde at tilføre: 0,6 l/min

21.2 Kunstharpiks-skæreskiver

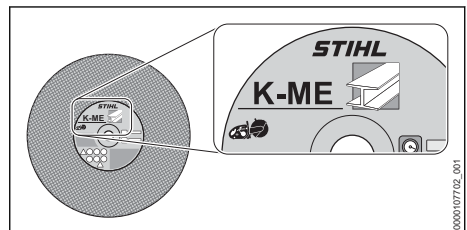

STIHLs kunstharpiks-skæreskiver er, alt efter udførelse, egnet til at skære i følgende materialer:

- Sten
- Duktile støbejernsrør
- Stål
- Rustfrit stål

STIHLs kunstharpiks-skæreskiver egnet sig ikke til at skære i jernbaneskiner.

21.3 Diamant-skæreskiver

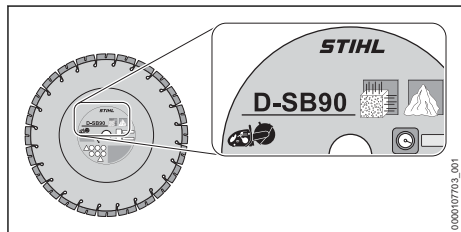

Diamant-skæreskiver kan bruges til vådskæring.

STIHLs diamant-skæreskiver er, alt efter udførelse, egnet til at skære i følgende materialer:

- Asfalt
- Beton
- Sten (hård bjergart)
- Slibebeton
- Frisk beton
- Teglsten
- Lerrør
- Vandførende plastrør PP, PE eller PVC (med skæremaskineskiven D-G80)

STIHLs diamant-skæreskiver kan adskilles fra hinanden ved hjælp af en kombination af bogstaver og cifre på fire tegn:

- Bogstaverne angiver diamant-skæreskivens primære anvendelsesområde.
- Cifrene angiver diamant-skæreskivens kapacitetsklasse.

22 Reservedele og tilbehør

22.1 Reservedele og tilbehør

STIHL Disse symboler kendetegner originale reservedele fra STIHL og originalt tilbehør fra STIHL.

STIHL anbefaler, at der anvendes originale reservedele fra STIHL og originalt tilbehør fra STIHL.

Reservedele og tilbehør fra andre producenter kan ikke vurderes af STIHL med hensyn til pålidelighed og sikkerhed samt egnethed på trods af

løbende markedsovervågning, og STIHL kan heller ikke give garanti for deres anvendelse.

Originale reservedele fra STIHL og originalt tilbehør fra STIHL kan fås hos en STIHL-forhandler.

23 Bortskaffelse

23.1 Bortskaffelse af skæremaskinen

Der kan fås informationer om bortskaffelse hos de lokale myndigheder eller hos en STIHL-forhandler.

Ukorrekt bortskaffelse kan være sundhedsskadeligt og belaste miljøet.

- ▶ STIHL-produkter inklusive emballage skal overdrages til et egnet indsamlingssted til genbrug i henhold til gældende lokale regler.
- ▶ Må ikke bortskaffes som husholdningsaffald.

24 EU-overensstemmelseserklæring

24.1 Skæremaskine STIHL TS 710.0i, 910.0i

ANDREAS STIHL AG & Co. KG
Badstraße 115
D-71336 Waiblingen

Tyskland

erklærer som eneansvarlig, at

- Konstruktionsstype: Skæremaskine
- Fabrikmærke: STIHL
- Type: TS 710.0i, serieidentificering: TB01
- – Slagvolumen: 91,6 cm³
- Type: TS 910.0i, serieidentificering: TB01
- – Slagvolumen: 102,1 cm³

overholder de gældende bestemmelser i direktiverne 2011/65/EU, 2006/42/EF, 2014/30/EU og 2000/14/EF og er udviklet og produceret i overensstemmelse med de på produktionsdatoen gældende versioner af standarderne: EN ISO 19432, EN 55012, EN 61000

Til påvisning af det målte og garanterede lydeffektniveau fulgtes retningslinjerne i direktiv 2000/14/EF, bilag V, under anvendelse af standarden ISO 3744.

TS 710.0i

- Målt lydeffektniveau: 117 dB(A)
- Garanteret lydeffektniveau: 119 dB(A)

TS 910.0i

- Målt lydeffektniveau: 118 dB(A)
- Garanteret lydeffektniveau: 120 dB(A)

Den tekniske dokumentation opbevares sammen med ANDREAS STIHL AG & Co. KG's produktgodkendelse.

Fremstillingsåret og maskinnummeret er angivet på skæremaskinen.

Waiblingen, 01.03.2024

ANDREAS STIHL AG & Co. KG

p.p. 

Robert Olma, Vice President, Regulatory Affairs & Global Governmental Relations

25 UKCA-overensstemmelseserklæring

25.1 Skæremaskine STIHL TS 710.0i, TS 910.0i



ANDREAS STIHL AG & Co. KG
Badstraße 115
D-71336 Waiblingen

Tyskland

erklærer som eneansvarlig, at

- Konstruktionstype: Skæremaskine
- Fabriksmærke: STIHL
- Type: TS 710.0i, serieidentificering: TB01
- – Slagvolumen: 91,6 cm³
- Type: TS 910.0i, serieidentificering: TB01
- – Slagvolumen: 102,1 cm³

overholder de gældende bestemmelser i UK-direktiverne The Restriction of the Use of Certain Hazardous Substances in Electrical and Electronic Equipment Regulations 2012, Supply of Machinery (Safety) Regulations 2008, Electromagnetic Compatibility Regulations 2016 og Noise Emission in the Environment by Equipment for use Outdoors Regulations 2001 og er udviklet og produceret i overensstemmelse med de på produktionsdatoen gældende versioner af standarderne: EN ISO 19432, EN 55012, EN 61000-6-1. For at bestemme det målte og garanterede lydeffektniveau fulgtes en procedure i overensstemmelse med UK-direktivet Noise Emission in the Environment by Equipment for use Outdoors Regulations 2001 Schedule 8 ved brug af ISO 9207-standarden.

TS 710.0i

- Målt lydeffektniveau: 117 dB(A)
- Garanteret lydeffektniveau: 119 dB(A)

TS 910.0i

- Målt lydeffektniveau: 118 dB(A)
- Garanteret lydeffektniveau: 120 dB(A)

Den tekniske dokumentation opbevares hos ANDREAS STIHL AG & Co. KG.

Fremstillingsåret og maskinnummeret er angivet på skæremaskinen.

Waiblingen, 01.03.2024

ANDREAS STIHL AG & Co. KG

p.p. 

Robert Olma, Vice President, Regulatory Affairs & Global Governmental Relations

26 Adresser

www.stihl.com

Innholdsfortegnelse

1	Forord.....	79
2	Informasjon om denne bruksanvisningen.....	79
3	Oversikt.....	79
4	Sikkerhetsforskrifter.....	80
5	Gjøre kappemaskinen klar til bruk.....	87
6	Sette sammen kappemaskinen.....	87
7	Bygge om kappemaskinen.....	88
8	Stille inn beskyttelse.....	93
9	Bland drivstoff og fyll på tanken til kappemaskinen.....	93
10	Starte og stoppe motoren.....	95
11	Kontrollere kappemaskinen.....	95
12	Arbeide med kappemaskinen.....	96
13	Etter arbeidet.....	98
14	Transport.....	98
15	Oppbevaring.....	99
16	Rengjøring.....	99
17	Vedlikeholde.....	99
18	Reparere.....	100
19	Utbedre feil.....	100
20	Tekniske data.....	101
21	Kappeskiver.....	101
22	Reservedel og tilbehør.....	102
23	Kassering.....	102
24	EU-samsvarserklæring.....	103
25	Produsentens samsvarserklæring for UKCA.....	103
26	Adresser.....	104

1 Forord

Kjære kunde,

vi er glade for at du har valgt STIHL. Vi utvikler og fremstiller våre produkter i topp kvalitet i samsvarende med behovene til våre kunder. Dermed skapes produkter med høy pålitelighet selv ved ekstrem belastning.

STIHL står også for topp kvalitet ved servicen. Vår faghandelen sikrer kompetent rådgivning og opplæring, samt omfattende teknisk omsorg.

STIHL støtter uttrykkelig en bærekraftig og ansvarlig omgang med naturen. Denne bruksanvisningen hjelper deg med å gi ditt STIHL-produkt en lang levetid på trygt og miljøvennlig vis.

Vi takker for din tiltro og ønsker deg god fornøyelse med ditt STIHL-produkt.



Dr. Nikolaus Stihl

VIKTIG! MÅ LESE FØR BRUK OG OPPBEVARING.

2 Informasjon om denne bruksanvisningen

2.1 Merking av advarslene i teksten



ADVARSEL

- Merknaden henviser til farer som kan føre til alvorlige personskader eller døden.
 - ▶ De angitte tiltakene kan gjøre at alvorlige personskader eller død unngås.

LES DETTE

- Merknaden henviser til farer som kan føre til materielle skader.
 - ▶ De angitte tiltakene kan gjøre at materielle skader unngås.

2.2 Symboler i teksten



Dette symbolet henviser til et kapittel i denne bruksanvisningen.

3 Oversikt

3.1 Kappemaskin

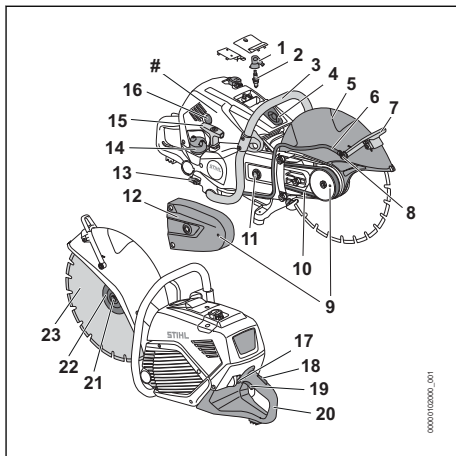

1 Tennpluggchette

Tennpluggchetten kobler tennledningen til tennpluggen.

2 Tennplugg

Tennpluggen antenner drivstoff-luft-blandingen i motoren.

3 Håndtakstrør

Håndtakstrøret brukes til å holde, føre og bære kappemaskinen.

4 Dekompresjonsventil

Dekompresjonsventilen gjør det enklere å starte motoren.

5 Beskyttelse

Beskyttelsen verner brukeren mot gjenstander som kastes opp og kontakt med det kappeskive.

6 Vannslange

Vannslangen fører vannet til vandndysen.

7 Justeringsspak

Justeringsspaken brukes til å stille inn beskyttelsen.

8 Vanddyse

Vandndysen benyttes til å binde støv.

9 Spindellås

Spindellåsen brukes til montering og demontering av det kappeskive.

10 Kileribberem

Kileribberemmen driver det kappeskive.

11 Spennmutter

Spennmutteren benyttes til å gjøre kileribberemmen slakkere.

12 Rembeskyttelse

Rembeskyttelsen beskytter kileribberemmen.

13 Stengekran

Stengekranen åpner og lukker vanntilførselen.

14 Lokk på drivstofftanken

Lokket på drivstofftanken lukker drivstofftanken.

15 Starthåndtak

Starthåndtaket brukes til å starte motoren.

16 Drivstoffhåndpumpe

Drivstoffhåndpumpen gjør det enklere å starte motoren.

17 Stoppknapp

Stoppknappen slår av kappemaskinen.

18 Gasspaksperre

Gasspaksperren brukes til å sperre gasspaken.

19 Gasspak

Gasspaken brukes til å akselerere motoren.

20 Betjeningshåndtak

Betjeningshåndtaket brukes til å betjene, holde og føre kappemaskinen.

21 Skrue

Skruen benyttes til å feste trykkskiven.

22 Trykkskive

Trykkskiven benyttes til å feste det kappeskive.

23 Kappeskive

Det kappeskive kapper av materialet.

Maskinnummer**3.2 Symboler**

Symbolene kan stå på kappemaskinen og har følgende betydning:



Dette symbolet angir drivstofftanken.



Dette symbolet angir dekompresjonsventilen.



Dette symbolet angir vanntilkoblingen og stengeventilen.



Dette symbolet angir stoppknappen.



Garantert lydeffektnivå iht. direktiv 2000/14/EF i dB(A) for å gjøre lydutslipp fra produkter sammenlignbare.

4 Sikkerhetsforskrifter**4.1 Varselsymboler****Kappemaskin**

Varselsymbolene på kappemaskinen betyr følgende:



Følg sikkerhetsmerkene og tiltakene.



Les, forstå og ta vare på bruksanvisningen.



Bruk vernebriller, hørselsvern og støvbeskyttelsesmaske eller åndedrettsvern.



Arbeid med et uskadd Kappeskive med uskadd spindelhull.



Følg sikkerhetsanvisningene om rekyl og deres tiltak.



Følg sikkerhetsmerkene om brannfare grunnet glødende partikler og tiltakene forbundet med dette.



Ikke inhaler støv eller røyk som dannes under arbeidet.

4.2 Tiltent bruk

Kappemaskinen STIHL TS 710.0i, 910.0i brukes blant annet til følgende:

- Kappe av plater
- Kappe rør, runde og hule deler
- Kappe betongrør

Kappemaskinen skal ikke brukes til følgende:

- Kappe av asbest
- Kappe av tre eller gjenstander av tre

▲ ADVARSEL

- Ved ikke-forskriftsmessig bruk av kappemaskinen eller det kappeskive kan det oppstå alvorlige eller livstruende personskader i tillegg til materielle skader.
 - Bruk kappemaskinen slik det er beskrevet i denne bruksanvisningen.
 - Det kappeskive må brukes slik det er beskrevet i bruksanvisningen til det kappeskive.

4.3 Krav til brukeren

▲ ADVARSEL

- Brukere uten opplæring er ikke i stand til å oppdage eller vurdere farene forbundet med kappemaskinen. Brukeren eller andre personer kan bli alvorlig skadet eller drept.



- ▶ Les, forstå og oppbevar bruksanvisningen.

- ▶ Dersom kappemaskinen gis videre til en annen person: Gi bruksanvisningen videre.
- ▶ Forsikre deg om at brukeren innfrir følgende krav:
 - Brukeren er uthvilt.
 - Brukeren er fysisk, sensorisk og mentalt i stand til å betjene og arbeide med kappemaskinen. Dersom brukeren kroppslig, sensorisk og mentalt kun i begrenset grad er i stand til det, skal brukeren kun arbeide med batteriet under oppsyn eller etter anvisning av en ansvarlig person.
 - Brukeren kan gjenkjenne eller bedømme farene med kappemaskinen.
 - Brukeren er myndig eller brukeren blir opplært i et yrke i henhold til nasjonale forskrifter og under oppsyn.
 - Brukeren har fått opplæring av en STIHL fagforhandler eller en sakkyndig person, før han/hun benytter kappemaskinen første gang.
 - Brukeren er ikke påvirket av alkohol, legemidler eller narkotika.
- ▶ Dersom det oppstår uklarheter: Oppsøk en STIHL fagforhandler.
- Tenningsanlegget på kappemaskinen skaper et elektromagnetisk felt. Det elektromagnetiske feltet kan påvirke pacemakere. Brukeren kan bli alvorlig skadet eller drept.
 - ▶ Hvis brukeren har pacemaker: Forsikre deg om at pacemakere ikke påvirkes.

4.4 Klær og utstyr

▲ ADVARSEL

- Under arbeidet kan langt hår trekkes inn i kappemaskinen. Brukeren kan bli alvorlig skadet.
 - ▶ Knyt sammen langt hår og fest det slik at det er over skuldrene.



- ▶ Bruk tettsittende vernebriller. Egnede vernebriller er testet og merket iht. standarden EN 166, EN ISO 16321 eller nasjonale forskrifter og fås kjøpt i butikk.

- ▶ Bruk en tettsittende langmermet overdel.

- Det oppstår støy under arbeidet. Støy kan skade hørselen.



- ▶ Bruk hørselsvern.

- Det oppstår gnister når man sliper stål. Gnister kan tenne klær. Brukeren kan bli alvorlig skadet.

- ▶ Bruk klær av tungt antennelig materiale (f.eks. lær eller bomull som er behandlet med flammehemmende middel).
- ▶ Ikke bruk klær bestående av syntetiske fibre.
- ▶ Bruk klær uten brennbare avleiringer (f.eks. spon, drivstoff eller olje).

- Gjenstander som faller ned, kan føre til hodeskader.



- ▶ Hvis gjenstander kan falle ned under arbeidet: Bruk vernehjelm.

- Under arbeidet kan støv virvles opp og det kan oppstå damp. Støv og damp som pustes inn kan være helseskadelig og utløse allergiske reaksjoner.



- ▶ Hvis det oppstår støv: Bruk en vernemaske for støv.
- ▶ Hvis det oppstår damp eller røyk: Bruk åndedrettsvern.

- Under arbeidet kan brukeren komme i kontakt med det kappeskive. Brukeren kan bli alvorlig skadet.

- ▶ Bruk arbeidshansker av motstandsdyktig materiale.
- ▶ Bruk en lang bukse av motstandsdyktig materiale.



- ▶ Bruk vernestøvler med stålkapper.

4.5 Arbeidsområde og -omgivelser

▲ ADVARSEL

- Personer som ikke deltar, barn og dyr kan ikke gjenkjenne eller bedømme kappemaskinens farer og objekter som slynges opp. Utenforstående personer, barn og dyr kan bli alvorlig skadet og materielle skader kan oppstå.
 - ▶ Pass på at ingen utenforstående personer, barn eller dyr oppholder seg i arbeidsområdet.
 - ▶ Ikke la kappemaskinen være uten oppsyn.
 - ▶ Sikre at barn ikke kan leke med kappemaskinen.

- Når motoren går strømmer varm eksos ut av lyddemperen. Varm eksos kan antenne lett antennelige materialer og starte brann.
 - ▶ Hold eksosstrømmen borte fra lett antennelige materialer.

4.6 Sikker tilstand

4.6.1 Kappemaskin

Kappemaskinen er i en sikker tilstand dersom følgende betingelser er oppfylt:

- Kappemaskinen er uskadd.
- Spindelen til kappemaskinen er uskadd.
- Det lekker ikke drivstoff ut av kappemaskinen.
- Lokket på drivstofftanken er lukket.
- Kappemaskinen er ren.
- Betjeningselementene fungerer og er ikke endret.
- Beskyttelsen er riktig stilt inn.
- Det kappeskive er montert riktig.
- Originalt STIHL-tilbehør for denne kappemaskinen er montert.
- Tilbehøret er montert riktig.

▲ ADVARSEL

- Hvis klipperen ikke er i sikkerhetsmessig forsvarlig tilstand, kan det hende at komponentene ikke lenger fungerer som de skal, sikkerhetsanordningene kan settes ut av drift, og det kan lekke drivstoff. Personer kan bli alvorlig skadet eller drept.
 - ▶ Arbeid med en uskadd kappemaskin.
 - ▶ Dersom spindelen er skadet: Ikke bruk kappemaskinen.
 - ▶ Hvis det lekker drivstoff ut av kappemaskinen: Ikke bruk kappemaskinen og oppsøk en STIHL fagforhandler.
 - ▶ Lukk lokket på drivstofftanken.
 - ▶ Dersom kappemaskinen er tilsmusset: Rengjør kappemaskinen.
 - ▶ Hvis betjeningselementene ikke fungerer: Ikke bruk kappemaskinen.
 - ▶ Monter originalt tilbehør fra STIHL på kappemaskinen.
 - ▶ Beskyttelsen og kappemaskinen må monteres slik det er beskrevet i denne bruksanvisningen.
 - ▶ Monter tilbehør som beskrevet i denne bruksanvisningen eller i bruksanvisningen for tilbehøret.
 - ▶ Ikke stikk gjenstander inn i åpningen til kappemaskinen.
 - ▶ Slitte eller skadde varselskilt må skiftes.
 - ▶ Dersom det oppstår uklarheter: Oppsøk en STIHL fagforhandler.

4.6.2 Kappeskive av diamant

Diamantkappeskiven er i sikker tilstand, når følgende betingelser er oppfylt:

- Diamantkappeskiven og spindelboringen er uskadd.
- Tillatt turtall på diamantkappeskiven må være like høyt eller høyere enn det maksimale spindelurtallet på kappemaskinen.
- Diamantkappeskiven er ikke deformert eller misfarget.
- Hulldiameteren og spindeldiameteren er identiske.

Kappemaskin er utsatt for store belastninger, spesielt under kapping på frihånd.

- Bruk derfor kun kappeskiver som er godkjent og merket for bruk til håndholdte apparater iht. EN 13236.
- Vær oppmerksom på maks. tillatt turtall for kappeskiven.

▲ ADVARSEL



- ▶ Arbeid med en uskadd diamantkappeskive med uskadd spindelboring.



- ▶ Sørg for at tillatt turtall på diamantkappeskiven er like høyt eller høyere enn det maksimale spindelurtallet på kappemaskinen.

- ▶ Hvis diamantkappeskiven er deformert eller misfarget: Skift ut det kappeskive.
- ▶ Sikre at hulldiameteren og spindeldiameteren er identiske og at det ikke brukes noen reduksjonshylser.
- ▶ Dersom det oppstår uklarheter: Oppsøk en STIHL fagforhandler.
- Kappemaskinen skal ikke brukes til å kutte kunststoff. En spesiell kappeskive (D-G80) ble utviklet for å kutte vannførende plastrør laget av PP, PE eller PVC.
 - ▶ Dersom vannførende plastrør skal kuttes: Bruk kappeskive D-G80.

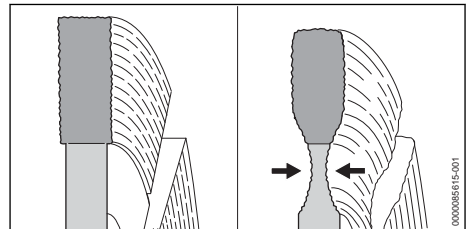

- Dersom veidekker er kappet, kan man skjære inn i underlaget (grus). Kutting i grus kan forårsake for stor kjerneslitasje på diamantkappeskiver. Diamantkappeskiven kan bli skadd.

- Dersom veidekker skal kappes: Ikke skjær i underlaget (grus).

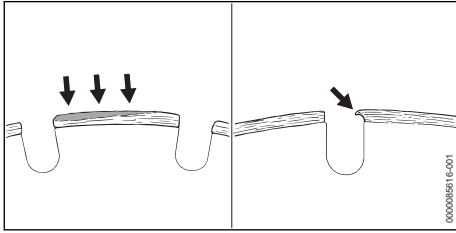

- Avleiringer kan oppstå som et lysegrått belegg på oversiden av diamantkappeskiven. Avleiringene blokkerer diamantene i segmentene og gjør diamantsegmentene stumpe. Avleiringer kan forsterke vibrasjoner og danne gnister. Arbeider du med en diamantkappeskive som har avleiringer, kan det oppstå stor varme. Diamantkappeskiven kan bli skadd.

- Hvis det er avleiringer på diamantkappeskiven: Bytt ut diamantkappeskiven.

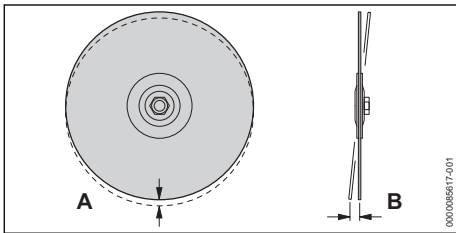

- Hvis det brukes diamantkappeskive, kan et skadet spindellager på kappemaskinen føre til avvik i konsentrisiteten (A) og aksialløpet (B) til diamantkappeskiven. Hvis konsentrisiteten (A) avviker, kan individuelle diamantsegmenter overbelastes og overopphetes. Diamantsegmentene kan brenne ut eller diamantkappeskiven kan gå i stykker. Hvis aksialløpet (B) avviker, kan diamantkappeskiven bli for varm og snittet kan bli bredere.
 - Hvis konsentrisiteten (A) eller aksialløpet (B) avviker: Skift ut diamantkappeskiven.
- Påsmøring oppstår når bestemte materialer forblir klebende på kappeskiven ved kapping, fremfor alt hyppig ved kapping av rør som består av kunststoff som ikke kan sveises (PP, PE; PVC).
 - Hvis det har oppstått avleiringer på diamantkappeskiven: "rett" diamantkappeskiven ved å skjære den kort i grovt materiale som sandstein, luftbetong eller asfalt.

4.6.3 Kappeskive av kunstharpiks

Kappeskiven av syntetisk harpiks er i sikker tilstand, når følgende betingelser er oppfylt:

- Det kappeskive av kunstharpiks og spindelhullet er uskaddet.
- Tillatt turtall på det kappeskive av kunstharpiks må være like høyt eller høyere enn det maksimale spindelurtallet på kappemaskinen.
- Det kappeskive av kunstharpiks er ikke deformert eller misfarget.
- Utløpsdatoen er ikke overskredet.

Kappemaskin er utsatt for store belastninger, spesielt under kapping på frihånd.

- Bruk derfor kun kappeskiver som er godkjent og merket for bruk til håndholdte apparater iht. EN 12413.
- Vær oppmerksom på maks. tillatt turtall for kappeskiven.

▲ ADVARSEL



- Arbeid med et uskadd Kappeskive med uskadd spindelhull.



- Sørg for at tillatt turtall på det kappeskive av kunstharpiks er like høyt eller høyere enn det maksimale spindelurtallet på kappemaskinen.

- Hvis det kappeskive av kunstharpiks er deformert eller misfarget: Skift ut det kappeskive av kunstharpiks.
- Hvis utløpsdatoen for kappeskive av syntetisk harpiks er overskredet: Skift ut kappeskive av syntetisk harpiks.
- Dersom det oppstår uklarheter: Oppsøk en STIHL fagforhandler.

4.6.4 Beskyttelse

Beskyttelsen er i sikker tilstand, når følgende betingelser er oppfylt:

- Beskyttelsen er uskadd.
- Beskyttelsen er riktig stilt inn.

▲ ADVARSEL

- I usikker stand kan komponenter slutte å fungere korrekt, og sikkerhetsinnretninger tre ut av kraft. Brukeren kan bli alvorlig skadet.
 - Arbeid med en uskadd beskyttelse.
 - Still inn beskyttelsen riktig.
 - Dersom det oppstår uklarheter: Oppsøk en STIHL fagforhandler.

4.7 Drivstoff og tanking

▲ ADVARSEL

- Drivstoffet som brukes til denne kappemaskinen består av en blanding av bensin og totakts

- motorolje. Drivstoff og bensin er lett antenne-
lig. Hvis drivstoff eller bensin kommer i kontakt
med åpen ild eller varme gjenstander, kan
drivstoffet eller bensinen utløse brann eller
eksplosjoner. Personer kan bli alvorlig skadet
eller omkomme, og materielle skader kan opp-
stå.
- ▶ Drivstoff og bensin må beskyttes mot varme
og ild.
 - ▶ Ikke søl drivstoff og bensin.
 - ▶ Ved søl av drivstoff må det tørkes opp med
en klut, og man må forsøke å starte moto-
ren først når alle delene til kappemaskinen
er tørre.
 - ▶ Røyking forbudt.
 - ▶ Ikke fyll tanken i nærheten av ild.
 - ▶ Slå av motoren, og la den avkjøles før du
fyller drivstoff.
 - ▶ Start motoren minst 3 meter fra stedet tan-
ken ble fylt.
- Damp fra drivstoff og bensin som pustes inn
kan være giftig for mennesker.
 - ▶ Ikke pust inn damp fra drivstoff og bensin.
 - ▶ Fyll på tanken på et godt ventilert sted.
 - Under arbeid eller i et svært varmt miljø blir
kappemaskinen varm. Avhengig av type driv-
stoff, høyde, omgivelsestemperatur og tempe-
ratur på kappemaskinen, vil drivstoffet ekspan-
dere og overtrykk kan oppstå i drivstofftanken.
Når lokket på drivstofftanken åpnes kan det
sprute ut drivstoff og antennes. Brukeren kan
bli alvorlig skadet, og materielle skader kan
oppstå.
 - ▶ Kappemaskinen må avkjøles før lokket på
drivstofftanken åpnes.
 - ▶ Åpne lokket på drivstofftanken sakte og
ikke i en bevegelse.
 - Klær som kommer i kontakt med drivstoff eller
bensin er lettere antenne-
lige. Personer kan bli
alvorlig skadet eller omkomme, og materielle
skader kan oppstå.
 - ▶ Hvis klær har kommet i kontakt med driv-
stoff eller bensin: Skift klærne.
 - Drivstoff, bensin og totakts motorolje kan
skade miljøet.
 - ▶ Ikke søl drivstoff, bensin og totakts motor-
olje.
 - ▶ Kasser drivstoff, bensin og totakts motorolje
forskriftsmessig og på en miljøvennlig måte.
 - Hvis drivstoff, bensin eller totakts motorolje
kommer i kontakt med huden eller øynene,
kan hud eller øyne bli irritert.
 - ▶ Unngå kontakt med drivstoff, bensin og
totakts motorolje.
- ▶ Dersom det har oppstått kontakt med
huden: Vask de aktuelle hudområdene med
rikelig vann og såpe.
 - ▶ Dersom det har oppstått kontakt med
øynene: Skyll øynene i minst 15 minutter
med rikelig vann og oppsøk lege.
- Tenningsanlegget på kappemaskinen danner
gnister. Gnister kan komme ut og utløse brann
eller eksplosjoner i lett antenne-
lige eller eksplosive omgivelser. Personer kan bli alvor-
lig skadet eller omkomme, og materielle ska-
der kan oppstå.
 - ▶ Bruk tennpluggen som er beskrevet i denne
bruksanvisningen.
 - ▶ Skru inn tennpluggen, og stram godt til.
 - ▶ Trykk tennpluggen godt på.
 - Hvis det fylles drivstoff på kappemaskinen
som er blandet av uegnet bensin eller uegnet
totakts motorolje, eller som har feil blandings-
forhold mellom bensin og totakts motorolje,
kan kappemaskinen bli skadet.
 - ▶ Bland drivstoff slik det er beskrevet i denne
bruksanvisningen.
 - Hvis drivstoffet skal lagres i en lengre periode,
kan blandingen av bensin og totakts motorolje
skille seg eller bli gammel. Hvis kappemaski-
nen tankes med ublandet eller gammelt driv-
stoff, kan kappemaskinen bli skadet.
 - ▶ Før kappemaskinen tankes: Bland drivstof-
fet.
 - ▶ Bruk en blanding av bensin og totakts
motorolje som ikke er eldre enn
30 dager (STIHL MotoMix: 5 år).

4.8 Bruke apparatet

4.8.1 Arbeid

▲ ADVARSEL

- Hvis det ikke befinner seg noen i ropeavstand
utenfor arbeidsområdet, kan ingen hjelpe i en
nødsituasjon.
 - ▶ Forsikre deg om at det befinner seg noen i
ropeavstand utenfor arbeidsområdet.
- Hvis brukeren ikke starter motoren på riktig
måte, kan han/hun miste kontrollen over kap-
pemaskinen. Brukeren kan bli alvorlig skadet.
 - ▶ Start motoren slik det er beskrevet i denne
bruksanvisningen.
 - ▶ Hvis det kappeskive berører gulvet eller
gjenstander: Ikke start motoren.
- Brukeren kan i visse situasjoner ikke lengre
arbeide konsentrert. Brukeren kan snuble,
falle og bli alvorlig skadet.
 - ▶ Det må arbeides rolig og vel overveid.

- ▶ Dersom lysforholdene og siktforholdene er dårlig: Ikke bruk kappemaskinen.
- ▶ Betjen kappemaskinen alene.
- ▶ Ikke arbeid høyere enn skulderhøyde.
- ▶ Ikke arbeid for langt fremoverbøyd, og bøy deg aldri over det kappeskive.
- ▶ Ikke arbeid på ustabile ståsteder.
- ▶ Ikke arbeid med kun én hånd.
- ▶ Vær oppmerksom på hindringer.
- ▶ Kontroller arbeidsstedet. Vær oppmerksom på rørdninger og elektriske ledninger.
- ▶ Arbeid stående på gulvet og hold balansen. Dersom det må arbeides i høyden: Benytt en løfteplattform.
- ▶ Hvis man begynner å føle tretthet: Ta en pause i arbeidet.
- Det dannes eksosgass når motoren er i gang. Eksos som pustes inn, kan være giftig for mennesker.
 - ▶ Unngå å puste inn eksosgass.
 - ▶ Arbeid med kappemaskinen på et godt ventilert sted.
 - ▶ Hvis det oppstår kvalme, hodesmerter, synsforstyrrelser, hørselsforstyrrelser eller svimmelhet: Avslutt arbeidet og oppsøk lege.
- Hvis brukeren bruker hørselsvern og motoren går, kan brukeren bare i begrenset grad høre og vurdere lyder.
 - ▶ Det må arbeides rolig og vel overveid.
- Brukeren kan få kuttskader fra det kappeskive. Brukeren kan bli alvorlig skadet.
 - ▶ Ikke berør det roterende kappeskive.
 - ▶ Hvis det kappeskive er blokkert av en gjenstand: Slå av motoren. Fjern gjenstanden først nå.



- ▶ Ikke arbeid med et sirkelsagblad eller andre fortannede verktøy.
- ▶ Tennene til sirkelsagbladet kan hekte seg fast. Brukeren kan bli alvorlig skadet.

- Dersom kappemaskinen forandrer seg eller oppfører seg uvanlig under arbeidet, er den muligens ikke i sikker stand. Personer kan bli alvorlig skadet og materielle skader kan oppstå.
 - ▶ Avslutt arbeidet, og kontakt en STIHL-fagforhandler.
- Under arbeidet kan det oppstå vibrasjoner fra kappemaskinen.
 - ▶ Bruk hansker.
 - ▶ Ta arbeidspauser.
 - ▶ Dersom tegn på kretsløpsforstyrrelser oppstår: Oppsøk lege.
- Under arbeidet kan det oppstå gnister fra kappemaskinen. Gnister kan utløse brann eller

eksplosjoner i lett brennbare eller eksplosive omgivelser. Personer kan bli alvorlig skadet eller omkomme, og materielle skader kan oppstå.



- ▶ Det skal ikke arbeides i en lett brennbar eller eksplosiv omgivelse.
- ▶ Sørg for at rør, blikkfat eller andre beholdere ikke inneholder flyktige eller brennbare substanser.
- Når girspaken slippes, fortsetter det kappeskive å bevege seg en kort stund. Personer kan bli alvorlig skadet.
 - ▶ Vent til det kappeskive ikke lenger roterer.

4.9 Reaksjonskrefter

4.9.1 Gyroskopiske krefter

▲ ADVARSEL

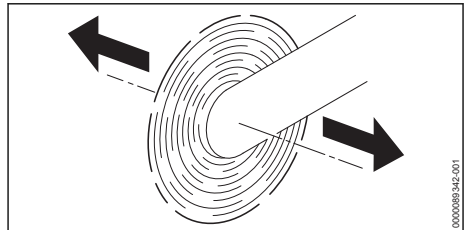

- Hvis en kappemaskin med roterende kappeskive beveges i pilens retning, kan det oppstå gyroskopiske krefter. Gyroskopiske krefter forsøker å vippe kappemaskinen. Brukeren kan miste kontrollen over kappemaskinen og få alvorlige personskader eller miste livet.
 - ▶ Hold kappemaskinen fast med begge hender.
 - ▶ Ikke sving kappemaskinen.
 - ▶ Foreta arbeidet slik det er beskrevet i denne bruksanvisningen.

4.9.2 Vekktrekking

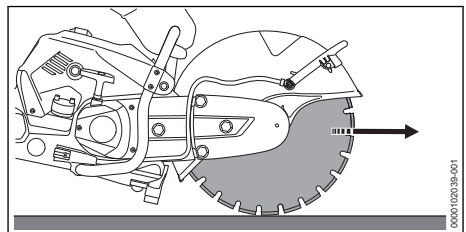

Hvis det arbeides med undersiden av det kappeskive, trekkes kappemaskinen bort fra brukeren.

▲ ADVARSEL

- Dersom det roterende kappeskive støter på en hard gjenstand og raskt bremses ned, kan kappemaskinen plutselig trekkes veldig sterk bort fra brukeren. Brukeren kan miste kontrollen over kappemaskinen og få alvorlige personskader eller miste livet.
 - ▶ Hold kappemaskinen fast med begge hender.
 - ▶ Foreta arbeidet slik det er beskrevet i denne bruksanvisningen.
 - ▶ Før det kappeskive rett ved kapping.
 - ▶ Ikke slip eller grovbearbeid arbeidsstykket sidelengs.
 - ▶ Arbeid med full gass.

4.9.3 Rekyl

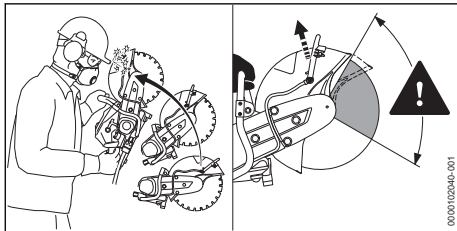

Rekyl kan oppstå på grunn av følgende årsaker:

- Det roterende kappeskive støter på en hard gjenstand i området til den øvre fjerdedelen og bremses raskt ned.
- Det roterende kappeskive er fastklemt.

▲ ADVARSEL

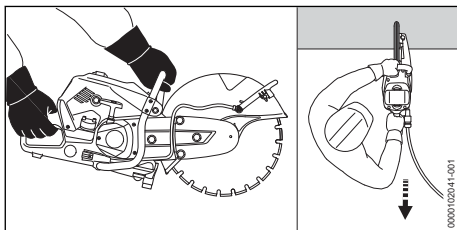

- Dersom det oppstår rekyl, kan kappemaskinen kastes opp i retning av brukeren. Brukeren kan miste kontrollen over kappemaskinen og få alvorlige personskader eller miste livet.
 - ▶ Hold kappemaskinen fast med begge hender.
 - ▶ Hold kroppen unna det utvidede svingområdet til kappemaskinen.
 - ▶ Foreta arbeidet slik det er beskrevet i denne bruksanvisningen.

- ▶ Det må ikke arbeides i området rundt den øvre fjerdedelen av det kappeskive.
- ▶ Arbeid med full gass.
- ▶ Trekk det kappeskive inn i arbeidsstykket. Ikke skyv den inn.
- ▶ Ikke bruk sirkelsagblad, verktøy for hardmetall, stein, tre eller andre fortannede verktøy – fare for dødelige personskader.
- ▶ Hvis en diamantkappeskive brukes: Skjær vått.
- ▶ Hvis diamantkappeskiven vinger: Skift ut diamantkappeskiven.
- ▶ Ikke bruk diamantkappeskiver med belegg på siden.
- ▶ Hvis det brukes en kappeskive av kunstig harpiks som kun er egnet for våtskjæring: Skjær vått.

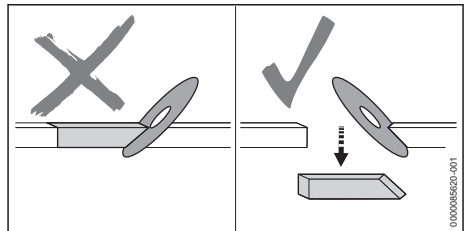

- Det kappeskive kan bremses av en kileeffekt, og brukeren kan miste kontrollen over kappemaskinen og bli alvorlig skadet eller drept.

- ▶ Unngå kileeffekt.
- ▶ Regn alltid med en bevegelse i gjenstanden som skal kappes eller andre årsaker til at snittet lukkes slik at det kappeskive kommer i klem.
- ▶ Fest gjenstanden som skal bearbeides godt og støtt den slik at snittfugen er åpen under og etter kappingen.
- ▶ Pass på at gjenstanden som skal skjæres, ikke er hul, er sikret mot vibrasjoner og ikke kan rulle eller skli.

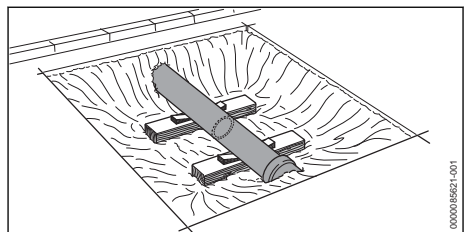

- Materiale som løsner, kan føre til at røret sklir. Brukeren kan miste kontrollen over kappemaskinen og få alvorlige personskader eller miste livet.
 - ▶ Et rør som ligger fritt må bygges under.

4.10 Kappemaskin

▲ ADVARSEL

- Når man kapper tørt, kan det kappeskive bli varmt. Brukeren kan brenne seg.
 - ▶ Ikke berør det varme kappeskive.
- Kappemaskinen kan velte eller bevege seg under transporten. Det kan oppstå personska-der og materielle skader.
 - ▶ Slå av motoren
 - ▶ Demonter det kappeskive.
 - ▶ Kappemaskinen må sikres slik at den ikke kan velte eller bevege seg.
- Når motoren har vært i gang kan lyddemperen og motoren være varme. Brukeren kan brenne seg.
 - ▶ Hold kappemaskinen med høyre hånd slik på håndtaksrøret, at det kappeskive peker bakover.

4.11 Oppbevaring

▲ ADVARSEL

- Barn kan ikke gjenkjenne eller bedømme kappemaskinens farer. Barn kan bli alvorlig skadet.
 - ▶ Slå av motoren.
 - ▶ Demonter det kappeskive.
 - ▶ Kappemaskinen må oppbevares utilgjengelig for barn.
- De elektriske kontaktene på kappemaskinen og metallkomponenter kan korrodere på grunn av fuktighet. Kappemaskinen kan skades.
 - ▶ Oppbevar kappemaskinen rent og tørt.

4.12 Rengjøring, vedlikehold og reparasjon

▲ ADVARSEL

- Hvis motoren går under rengjøring, vedlikehold eller reparasjon, kan det kappeskive starte utilsiktet. Personer kan bli alvorlig skadet og materielle skader kan oppstå.
 - ▶ Slå av motoren.
- Når motoren har vært i gang kan lyddemperen til motoren og det kappeskive være varme. Personer kan få brannskader.
 - ▶ Vent til lyddemperen, motoren og det kappeskive er avkjølt.
- Sterke rengjøringsmidler, rengjøring med høytrykksvaskere eller skarpe gjenstander kan skade kappemaskinen og det kappeskive. Hvis kappemaskinen eller det kappeskive ikke rengjøres riktig, kan komponenter ikke lenger









fungere riktig og sikkerhetsinnretninger tape funksjonen. Personer kan bli alvorlig skadet.

- ▶ Kappemaskinen og det kappeskive må rengjøres slik det er beskrevet i bruksanvisningen.
- Hvis kappemaskinen og det kappeskive ikke vedlikeholdes eller repareres riktig, kan komponenter ikke lenger fungere riktig og sikkerhetsinnretninger tape funksjonen. Personer kan bli alvorlig skadet eller drept.
- Dersom kappemaskinen ikke vedlikeholdes eller repareres slik det er beskrevet i bruksanvisningen, kan komponenter slutte å fungere riktig og sikkerhetsinnretninger tre ut av kraft. Personer kan bli alvorlig skadet eller drept.
 - ▶ Kappemaskinen må vedlikeholdes eller repareres som beskrevet i denne bruksanvisningen.

5 Gjøre kappemaskinen klar til bruk

5.1 Gjøre kappemaskinen klar til bruk

Før hver arbeidsstart må følgende trinn gjennomføres:

- ▶ Forsikre deg om at følgende komponenter er i sikker tilstand:
 - Kappemaskin,  4.6.1.
 - Kappeskive,  4.6.2.
- ▶ Rengjør kappemaskinen,  16.1.
- ▶ Still inn beskyttelsen,  8.1
- ▶ Sørg for at beskyttelsen monteres på en måte som passer til arbeidsoppgavene og foreta en ombygging ved behov.
- ▶ Demonter det kappeskive,  6.3.
- ▶ Fyll på tanken til kappemaskinen,  9.2.
- ▶ Kontroller betjeningselementene,  11.1.
- ▶ Spenne kileribberem,  6.1.
- ▶ Tilkobling av vann,  12.8.
- ▶ Dersom trinnene ikke kan gjennomføres: Ikke bruk kappemaskinen og oppsøk en STIHL fagforhandler.

6 Sette sammen kappemaskinen

6.1 Spenne kileribberem

Denne kappemaskinen er utrustet med en automatisk kileribberem-strammeanordning som virker med fjærkraft.

- ▶ Slå av motoren.

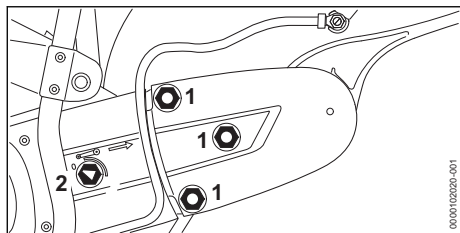

- ▶ Løsne mutrene (1).
- ▶ Vri spennmutteren (2) mot urviseren til pilen på spennmutteren peker mot 0. Spennmutteren (2) er løsnet.

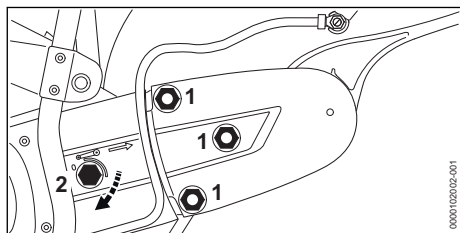

- ▶ Drei spennmutteren (2) 1/8 omdreining med klokken til du kjenner motstand, uten ekstra anstrengelse. Kileribberemmen strammes av fjærkraft.
- ▶ Trekk godt til mutrene (1).

6.2 Blokker akselen

Akselen må blokkeres før demontering og montering av det kappeskive.

- ▶ Slå av motoren.

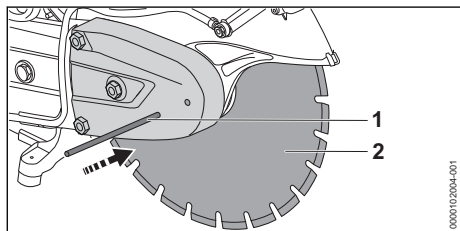

- ▶ Sett pinnen (1) gjennom borehullet i rembeskyttelsen.
- ▶ Vri det kappeskive (2) til pinnen går inn i et av hullene bak. Akselen er blokkert.

6.3 Demontere det kappeskive

De kappeskiveene som kan monteres er angitt i de tekniske dataene, 21.

- ▶ Slå av motoren.

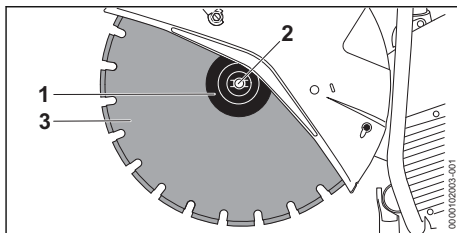

- ▶ Sett inn det kappeskive (3).
- ▶ Hvis det brukes en diamantkappeskive: Juster diamantkappeskiven slik at pilene på den peker i samme retning som rotasjonsretningsspil på beskyttelsen.
- ▶ Legg trykkskiven (1) på det kappeskive (3) slik at betegnelsen "TOP SIDE" er synlig.
- ▶ Skru inn skruen (2).
- ▶ Skru inn skruen (2) og trekk til med et tiltrekingsmoment på 30 Nm.

6.4 Demonter det kappeskive

- ▶ Slå av motoren.

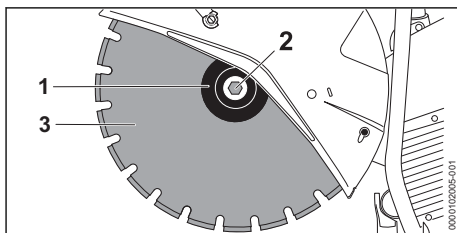

- ▶ Løsne skruen (2) og skru den ut.
- ▶ Ta av det kappeskive (3) sammen med trykkskiven (1).

7 Bygge om kappemaskinen

7.1 Monter "lager med beskyttelse" på utsiden (TS 710.0i)

"Lager med beskyttelse" kan også monteres på utsiden, avhengig av tiltenkt bruk.

- ▶ Slå av motoren.
- ▶ Demonter det kappeskive.

Fjerne vantilkobling

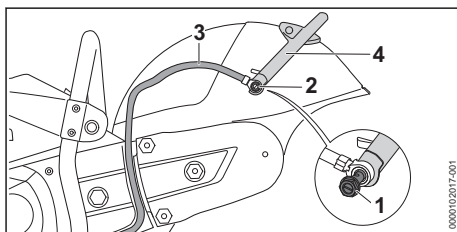

- ▶ Skru ut hulskruen (1).
- ▶ Ta mutteren (1) på innsiden av beskyttelsen ut av føringen.
- ▶ Ta vannslangen (2) med stussen av justeringsspaken (3).

Fjerne justeringsspak

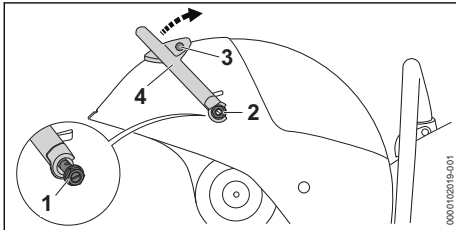

- ▶ Skru ut hulskruen (1).
- ▶ Ta av pakningen.
- ▶ Ta mutteren (1) på innsiden av beskyttelsen ut av føringen.
- ▶ Skru ut skruen (2) og ta den ut med pakningen.
- ▶ Drei justeringsspaken (3) oppover og ta den av.

Slakke kileribberem

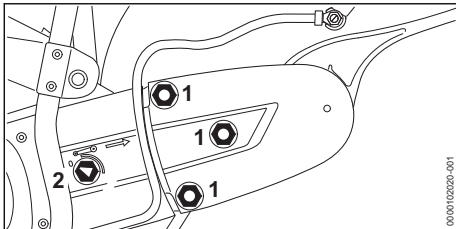

- ▶ Løsne mutrene (1).
- ▶ Vri spennmutteren (2) mot urviseren til pilen på spennmutteren peker mot 0.

Fjerne rembeskyttelse

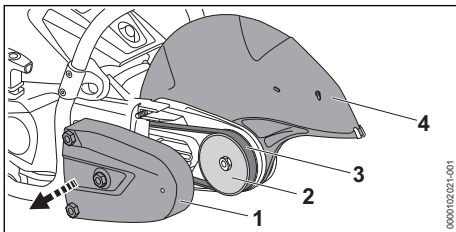

- ▶ Ta av rembeskyttelsen (1).
- ▶ Ta kileribberemmen (2) av fra den fremre remskiven (3).
- ▶ Ta av beskyttelsen (4).

Klargjøre "lager med beskyttelse" for utvendig montering

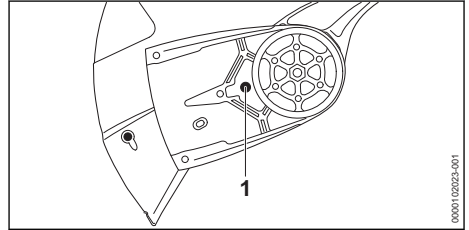

- ▶ Skru ut stoppbolten (1).

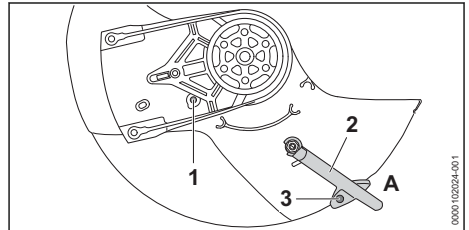

- ▶ Drei beskyttelsen.
- ▶ Skru inn stoppbolten (1) og trekk til.
- ▶ Skyv justeringsspaken (2) i posisjon A.
- ▶ Skru inn skruen (3) og trekk til.

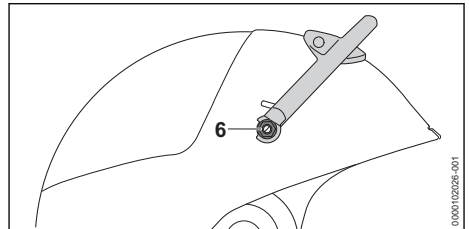

- ▶ Drei "lager med beskyttelse".
- ▶ Legg mutteren (6) på innsiden av beskyttelsen inn i føringen og hold den fast.
- ▶ Skru inn skruen med pakningen (6) på justeringsspaken og trekk til.

Monter "lager med beskyttelse" på utsiden

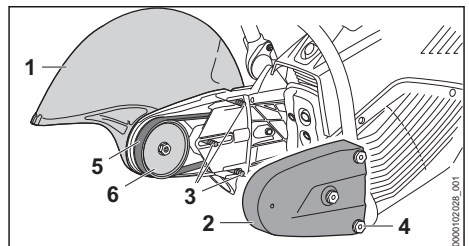

- ▶ Legg "lager med beskyttelse" (1) på utsiden.
- ▶ Før kileribberemmen (5) over remskiven (6).

- ▶ Kontroller at remdriften går smidig. Kileribberemmen er trukket til korrekt.
- ▶ Spenn kileribberemmen.  6.1
- ▶ Sett på rembeskyttelsen (2).
- ▶ Skru mutrene (4) på bolten (3) og trekk til godt.

Montere vanntilkobling

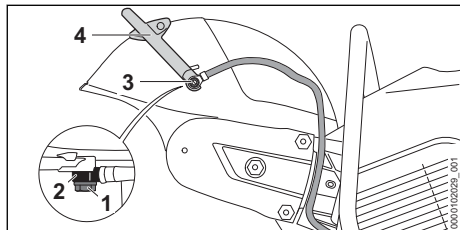

- ▶ Skyv den lange skruen (1) gjennom stussen (2) på vannslangen.
- ▶ Skyv hulskruen (1) inn i føringen til beskyttelsen og hold den fast.
- ▶ Legg stussen med hulskruen (3) på justerings-spaken (4).
- ▶ Skru inn hulskruen (1) og trekk til godt.

Kontrollere justeringsområdet til beskyttelsen

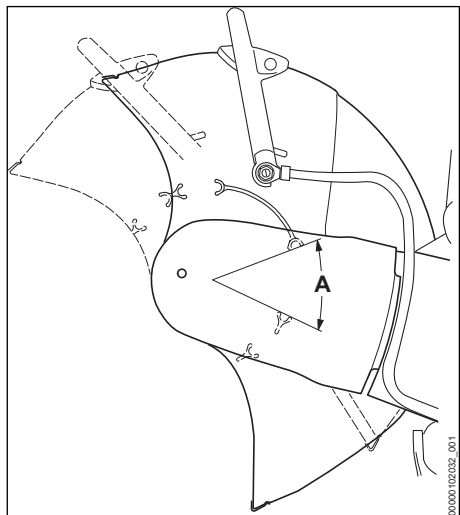

- ▶ Dreii beskyttelsen frem til anslaget foran og bak. Justeringsområdet A begrenses av anslags-bolten.

Innvendig montering (TS 710.0i)

- ▶ Slå av motoren.
- ▶ Demonter det kappeskive.  6.4
- ▶ Demonter vannslangen.

- ▶ Fjern justeringsspaken.
- ▶ Slakk kileribberemmen.
- ▶ Fjern rembeskyttelsen.
- ▶ Demonter "lager med beskyttelse".

Klargjøre "lager med beskyttelse" for innvendig montering

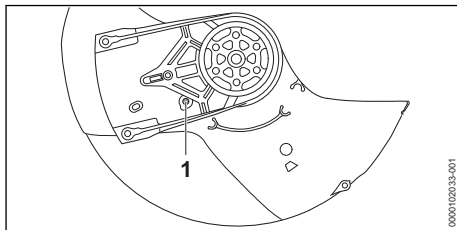

- ▶ Skru ut stoppbolten (1).

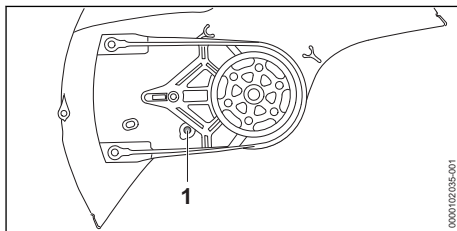

- ▶ Dreii beskyttelsen.
- ▶ Skru inn stoppbolten (1) og trekk til.
- ▶ Monter justeringsspaken.
- ▶ Monter "lager med beskyttelse".
- ▶ Monter rembeskyttelsen.
- ▶ Monter vannslangen.

Kontrollere justeringsområdet til beskyttelsen

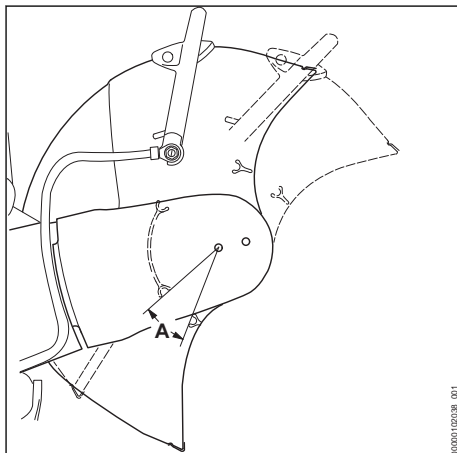

- Drei beskyttelsen frem til anslaget foran og bak.
Justeringsområdet A begrenses av anslagsbolten.

7.2 Monter "lager med beskyttelse" på utsiden (TS 910.0i)

"Lager med beskyttelse" kan også monteres på utsiden, avhengig av tiltenkt bruk.

- Slå av motoren.
- Demonter det kappeskive.

Fjerne vanntilkobling

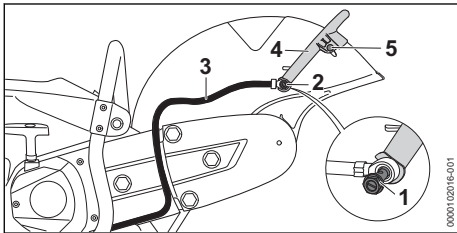

- Skru ut hulskruen (1).
- Ta mutteren (2) på innsiden av beskyttelsen ut av føringen.
- Ta vannslangen (3) med stussen av justeringsspaken (4).
- Skru ut skruen (5).

Fjerne justeringsspak

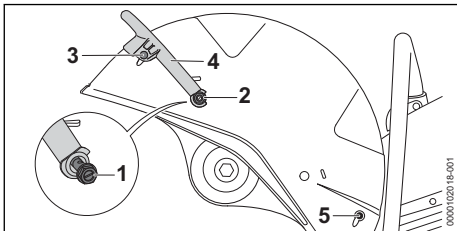

- Skru ut hulskruen (1) og ta den av sammen med pakningen.
- Ta mutteren (1) på innsiden av beskyttelsen ut av føringen.
- Skru ut skruene på begge sider (3) og ta dem ut med pakningene.
- Drei justeringsspaken (4) oppover og ta den av.
- Ta ut blindpluggen (5).

Slakke kileribberem

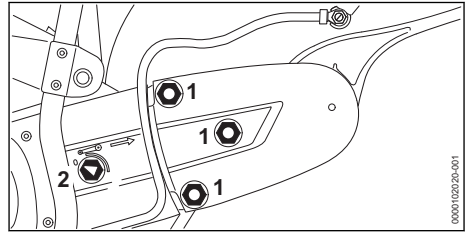

- Løsne mutrene (1).
- Vri spennmutteren (2) mot urviseren til pilen på spennmutteren peker mot 0.

Fjerne rembeskyttelse

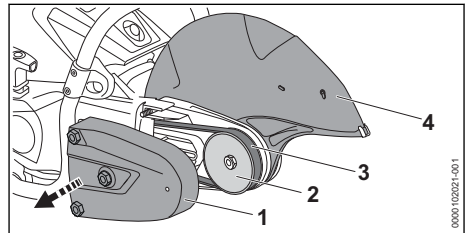

- Ta av rembeskyttelsen (1).
- Ta kileribberemmen (3) av fra den fremre remskiven (2).
- Ta av beskyttelsen (4).

Klargjøre lager med beskyttelse for utvendig montering

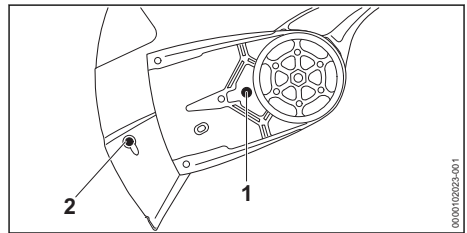

- Skru ut stoppbolten (1).
- Ta ut blindpluggen (2).

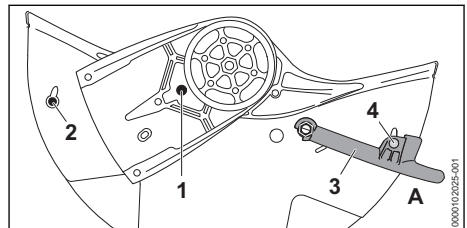

- Drei beskyttelsen.
- Skru inn stoppbolten (1) og trekk til.

- ▶ Sett inn blindpluggen (2).
- ▶ Skyv justeringsspaken (3) i posisjon A.
- ▶ Skru inn skruen (4) og trekk til.

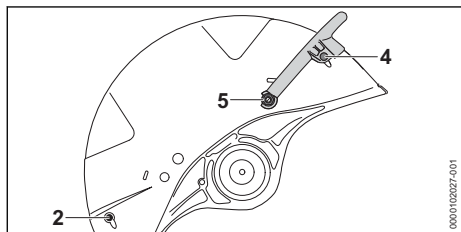

- ▶ Drei "lager med beskyttelse".
- ▶ Skyv hulskruen (5) inn i føringen til beskyttelsen og hold den fast.
- ▶ Skru inn skruen (5).
- ▶ Skru inn skruene med pakningen (4) på begge sider av justeringsspaken og trekk til.
- ▶ Stram skruen (5) godt.
- ▶ Sett inn blindpluggen (2).

Monter lager med beskyttelse på utsiden

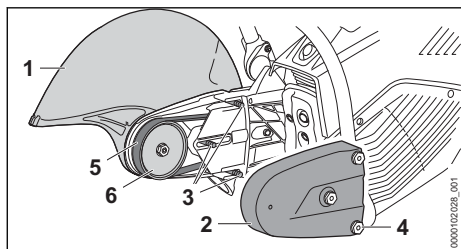

- ▶ Legg "lager med beskyttelse" (1) på utsiden.
- ▶ Før kileribberemmen (5) over remskiven (6).
- ▶ Kontroller at remdriften går smidig. Kileribberemmen er trukket til korrekt.
- ▶ Spenn kileribberemmen. 6.1
- ▶ Sett på rembeskyttelsen (2).
- ▶ Skru mutrene (4) på bolten (3) og trekk til godt.

Montere vantilkobling

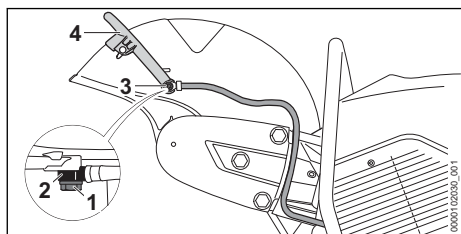

- ▶ Skyv hulskruen (1) gjennom stussen (2) på vannslangen.

- ▶ Legg mutteren (1) på innsiden av beskyttelsen inn i føringen og hold den fast.
- ▶ Legg stussen med hulskruen (3) på justeringsspaken (4).
- ▶ Skru inn hulskruen (1) og trekk til godt.

Kontrollere justeringsområdet til beskyttelsen

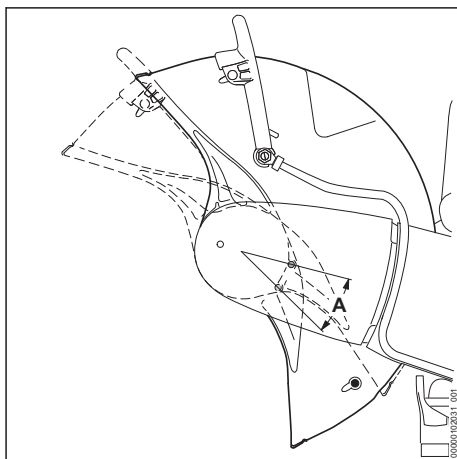

- ▶ Drei beskyttelsen frem til anslaget foran og bak. Justeringsområdet A begrenses av anslagsbolten.

Innvendig montering (TS 910.0i)

- ▶ Slå av motoren.
- ▶ Demonter det kappeskive. 6.4
- ▶ Demonter vannslangen.
- ▶ Fjern justeringsspaken.
- ▶ Slakk kileribberemmen.
- ▶ Fjern rembeskyttelsen.
- ▶ Demonter "lager med beskyttelse".
- ▶ Ta ut blindpluggen.

Klargjøre lager med beskyttelse for innvendig montering

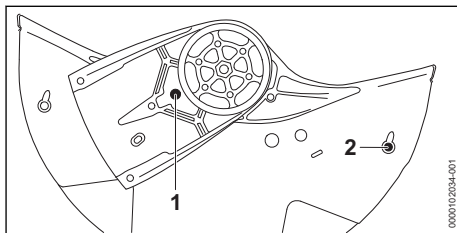

- ▶ Skru ut stoppbolten (1).
- ▶ Sett inn blindpluggen (2).

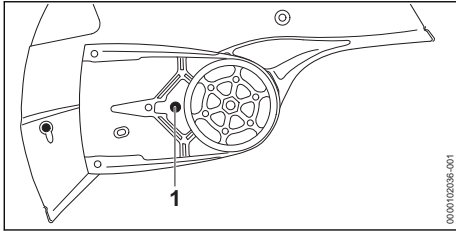

- ▶ Drei beskyttelsen.
- ▶ Skru inn stoppbolten (1) og trekk til.
- ▶ Monter justeringsspaken.
- ▶ Monter "lager med beskyttelse".
- ▶ Monter remsbeskyttelsen.
- ▶ Monter vannslangen.

Kontrollere justeringsområdet til beskyttelsen

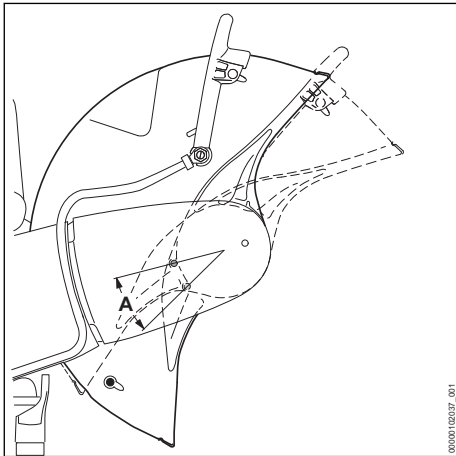

- ▶ Drei beskyttelsen frem til anslaget foran og bak.
Justeringsområdet A begrenses av anslagsbolten.

8 Stille inn beskyttelse

8.1 Stille inn beskyttelse

Beskyttelsen kan stilles inn trinnløst. Justeringsområdet A begrenses av anslagsbolten B.

- ▶ Slå av motoren.

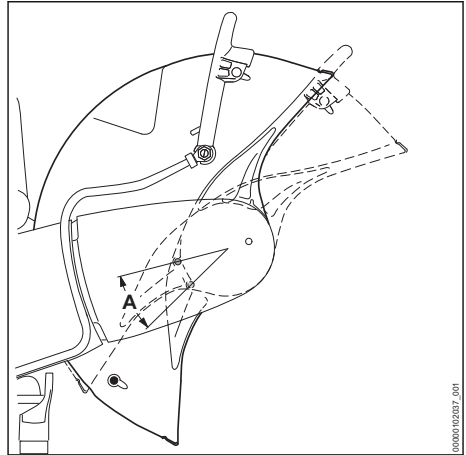

- ▶ Still inn beskyttelsen.

9 Bland drivstoff og fyll på tanken til kappemaskinen

9.1 Blande drivstoff

Drivstoffet som brukes til denne kappemaskinen består av en blanding av bensin og totakts motorolje og bensin med et blandingsforhold på 1:50.

STIHL anbefaler det ferdigblandede drivstoffet STIHL MotoMix.

Hvis du blander drivstoff selv, skal kun en STIHL totakts motorolje eller en annen høyttelses motorolje i klassene JASO FB, JASO FC, JASO FD, ISO-L-EGB, ISO-L-EGC eller ISO-L-EGD brukes.

STIHL foreskriver STIHL HP Ultra totakts motorolje eller tilsvarende høyttelses motorolje for å kunne sikre utslippsgrensene over motorens levetid.

- ▶ Forsikre deg om at oktantallet på bensinen er minst 90 ROZ, og at alkoholandelen i bensinen ikke er høyere enn 10 % (27 % for Brasil).
- ▶ Forsikre deg om at totakts motoroljen oppfyller forutsetningene.
- ▶ Avhengig av ønsket mengde drivstoff, beregnes riktig mengde totakts motorolje og bensin i blandingsforholdet 1:50. Eksempler på drivstoff-blandinger:
 - 20 ml totakts motorolje, 1 l bensin
 - 60 ml totakts motorolje, 3 l bensin
 - 100 ml totakts motorolje, 5 l bensin
- ▶ Fyll først totakts motorolje og deretter bensin i en ren kanne som er godkjent for drivstoff.

- ▶ Bland drivstoffet.

9.2 Påfylling av tanken til kappemaskinen

- ▶ Slå av motoren.
- ▶ La kappemaskinen avkjøles.
- ▶ Legg kappemaskinen på en jevn flate, slik at lokket på drivstofftanken peker opp.
- ▶ Tørk av området rundt lokket på drivstofftanken med en fuktig klut.



ADVARSEL

- Under arbeid eller i et svært varmt miljø blir kappemaskinen varm. Avhengig av type drivstoff, høyde, omgivelsestemperatur og temperatur på kappemaskinen, vil drivstoffet ekspandere og overtrykk kan oppstå i drivstofftanken. Når lokket på drivstofftanken åpnes kan det sprute ut drivstoff og antennes. Brukeren kan bli alvorlig skadet, og materielle skader kan oppstå.
 - ▶ Kappemaskinen må avkjøles før lokket på drivstofftanken åpnes.
 - ▶ Åpne lokket på drivstofftanken sakte og ikke i en bevegelse

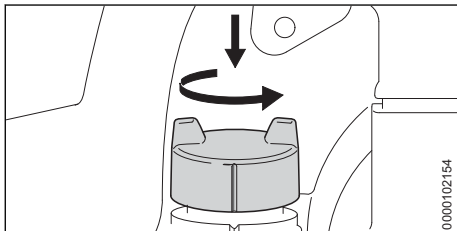

- ▶ Trykk ned lokket på drivstofftanken og dreii med ca 1/8 omdreining mot urviseren. Hvis drivstofftanken er under trykk, nedbrytes overtrykket hørbart.
- ▶ Dersom overtrykket er fullstendig demontert: Ta av lokket på drivstofftanken.

LES DETTE

- Drivstoff kan skille seg raskere når den påvirkes av lys, solskinn og ekstreme temperaturer eller blir gammelt. Hvis det fylles drivstoff som ikke har skilt seg eller gammelt drivstoff, kan kappemaskinen bli skadet.
 - ▶ Bland drivstoffet.
 - ▶ Ikke bruk drivstoff som har vært lagret i mer enn 30 dager (STIHL MotoMix: 5 år).
- ▶ Fyll på drivstoff uten å søle, og la det være minst 15 mm igjen til kanten av drivstofftanken.

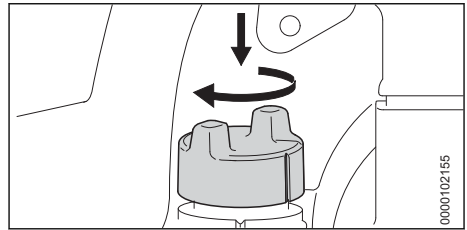

- ▶ Trykk lokket på drivstofftanken ned og med urviseren til markeringene på lokket til drivstofftanken og på drivstofftanken er synkroniserte.

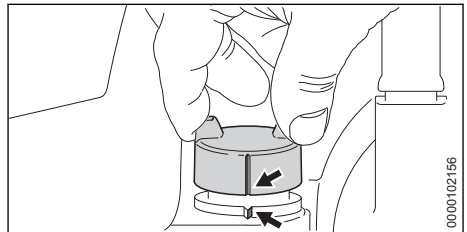

- ▶ Kontroller om lokket på drivstofftanken kan trekkes opp.

Hvis lokket på drivstofftanken ikke kan trekkes opp, er lokket på drivstofftanken lukket.

Hvis lokket på drivstofftanken ikke kan trekkes opp, må følgende trinn utføres:

- ▶ Sett lokket på drivstofftanken i en vilkårlig posisjon.
- ▶ Trykk lokket på drivstofftanken ned og dreii med urviseren til anslag.
- ▶ Trykk lokket på drivstofftanken ned og mot urviseren til markeringene på lokket til drivstofftanken og på drivstofftanken er synkroniserte med hverandre.
- ▶ Forsøk på nytt å lukke drivstofftanken.
- ▶ Hvis drivstofftanken fremdeles ikke kan lukkes: Ikke bruk kappemaskinen og oppsøk en STIHL fagforhandler. Kappemaskinen er ikke i en sikker tilstand.

10 Starte og stoppe motoren

10.1 Starte motoren

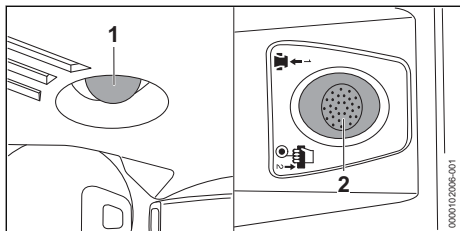

- ▶ Trykk på dekompresjonsventilen (2).
- ▶ Trykk drivstoffhåndpumpen (1) minst 7 ganger.
- ▶ Dersom motoren er varm kan det dannes bobler i drivstoffblandingen, slik at det transporteres mindre drivstoff når det trykkes på drivstoffhåndpumpen.
- ▶ Dersom motoren er varm: Trykk mer enn 7 ganger på drivstoffhåndpumpen.

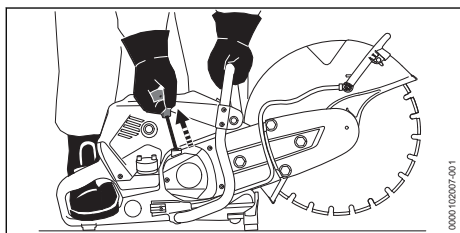

- ▶ Sett kappemaskinen på et jevnt underlag, hold fast med venstre hånd på håndtaksrøret slik at tommele greiper rundt håndtaksrøret, trykk den ned mot underlaget og gå inn i det bakre håndtaket med tuppen på den høyre foten.
- ▶ Trekk starthåndtaket langsomt ut med høyre hånd til du merker motstand.
- ▶ Trekk starthåndtaket raskt ut og tilbake til motoren går.
Motoren går på tomgang.
- ▶ Dersom det kappeskive kjører med i tomgang:
 - ▶ Slå av motoren.
 - ▶ Ikke bruk kappemaskinen og oppsøk en STIHL fagforhandler.
Kappemaskinen er defekt.

10.2 Slå av motoren

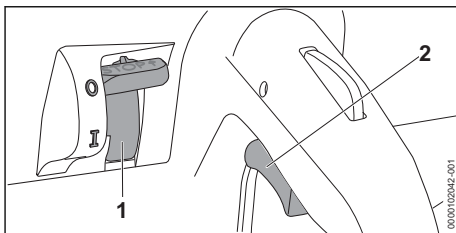

- ▶ Slipp gassperren (2).
Motoren går på tomgang.
- ▶ Sett stoppknappen (1) på STOP hhv. 0.
Motoren stopper.
- ▶ Hvis motoren ikke slår seg av: Ikke bruk kappemaskinen og oppsøk en STIHL fagforhandler.
Kappemaskinen er defekt.
- ▶ Vent til det kappeskive ikke lenger roterer.
- ▶ Dersom det kappeskive fortsetter å rotere: Stans motoren og oppsøk en STIHL fagforhandler.
Kappemaskinen er defekt.

11 Kontrollere kappemaskinen

11.1 Kontrollere betjeningslemler

Gasspaksperre og gasspak

- ▶ Slå av motoren.

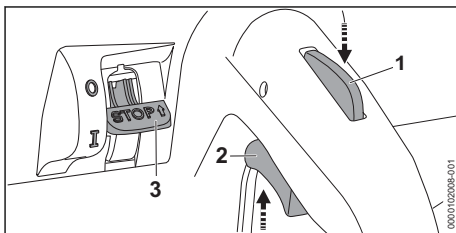

- ▶ Prøv å trykke inn gasspaken (2) uten å trykke inn gasspaksperren (1).
- ▶ Hvis gasspaken (2) kan trykkes ned: Ikke bruk kappemaskinen og oppsøk en STIHL fagforhandler.
Gasspaksperren (1) er defekt.
- ▶ Trykk inn gasspaksperren (1) og hold den trykket.
- ▶ Trykk gasspaken (2) og slipp den igjen.
- ▶ Dersom gasspaken (2) går tungt eller ikke fjærer tilbake i utgangsposisjon: Ikke bruk kappemaskinen og ta kontakt med en STIHL-fagforhandler.
Gasspaken er defekt.

Slå av motoren

- ▶ Start motoren.
- ▶ Still stoppknappen (3) i 0-posisjon. Motoren stopper.
- ▶ Dersom motoren ikke stanser: Følg med på kappemaskinen og vent til drivstofftanken er tømt. Ikke bruk kappemaskinen og oppsøk en STIHL fagforhandler. Kappemaskinen er defekt.

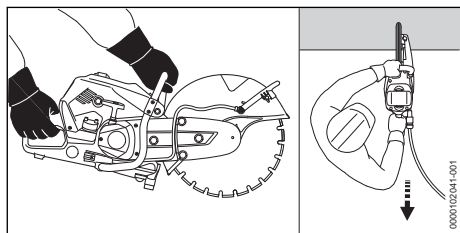
12 Arbeide med kappemaskinen**12.1 Holde og føre kappemaskinen**

- ▶ Hold kappemaskinen fast med venstre hånd på håndtaksrøret og høyre hånd på betjeningshåndtaket og før den slik, at tommelen til venstre hånd griper rundt håndtaksrøret og tommelen til høyre hånd griper rundt betjeningshåndtaket.

12.2 Kappe av plater

- ▶ Sikre platen på et sklisikkert underlag.

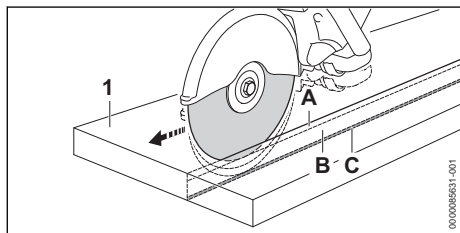

- ▶ Tegn på kappelinjen.
- ▶ Slip inn føringsspor (A) langs kappelinjen.
- ▶ Gjør snittet (B) dypere og la bruddlisten (C) bli stående.
- ▶ Kapp platen (1) på snittenden.
- ▶ Bryt platen (1).

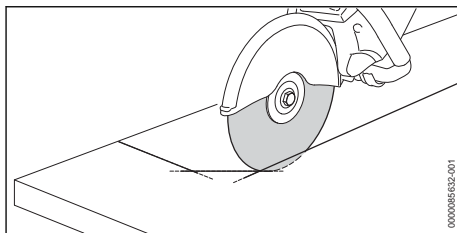

- ▶ Hvis en kurve skjæres: Kutt kurven i flere trinn og ikke vipp kappeskiven.

12.3 Kappe rør, runde og hule deler

- ▶ Sikre rør, runde eller hule deler slik at røret, den runde eller hule delen ikke kan svinge, skli eller rulle bort.
- ▶ Vær oppmerksom på fallvinkelen og vekten til delen som skal kappes av.
- ▶ Tegn kappelinje, og unngå derved forsterkninger, spesielt i retning av skillekuttet.
- ▶ Bestem rekkefølgen til skillekuttet.
- ▶ Slip inn føringsspor langs kappelinjen.
- ▶ Gjør snittet dypere langs føringssporet.
- ▶ Ved retningskorrigeringer: Ikke vipp kappeskiven, men plasser den på nytt. Sett eventuelt opp små stenger for å holde delen som skal kappes av, i posisjon.
- ▶ Disse stengene brykkes etter det siste planlagte skillekuttet.

12.4 Kappe betongrør**Betongrør med liten utvendig diameter**

Denne prosedyren må utføres hvis den utvendige diameteren til betongrøret er mindre enn den maksimalt mulige kappedybden til det kappeskive.

- ▶ Sikre betongrøret slik at det ikke kan svinge, skli eller rulle bort.

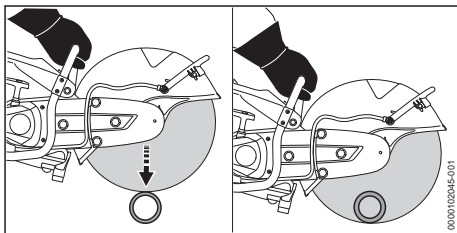

- ▶ Foreta ett eneste skillekutt ovenfra og ned.

Betongrør med stor utvendig diameter

Denne prosedyren må utføres hvis den utvendige diameteren til betongrøret er større enn den

maksimalt mulige kappedybden til det kappeskive.

- ▶ Sikre betongrøret slik at det ikke kan svinge, skli eller rulle bort.
- ▶ Bestem kappeprosess og marker.
- ▶ Best kapperekkefølge.

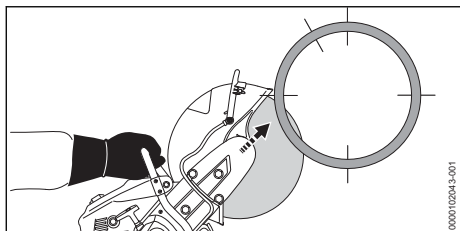

- ▶ Kapp en nedre side med den øvre fjerdedelen av det kappeskive.

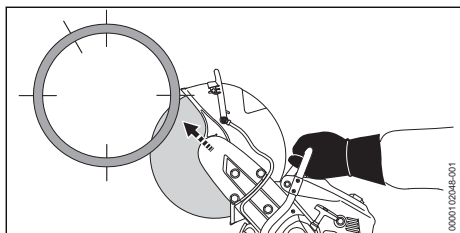

- ▶ På den motsatte nedre siden, kapp med den øvre fjerdedelen av det kappeskive.

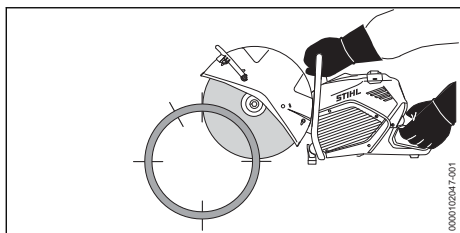

- ▶ Skjær den øvre siden.

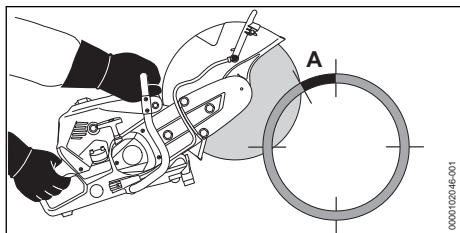

ADVARSEL

- Hvis det merkede området (A, ca. 15 % av betongrørets omkrets) kappes eller kappes for

tidlig, kan brukeren miste kontrollen over kappemaskinen. Brukeren kan bli alvorlig skadet eller drept og materielle skader kan oppstå.

- ▶ Skjær gjennom det markerte området (A) først når alle nedre og sidesnitt er ferdig.

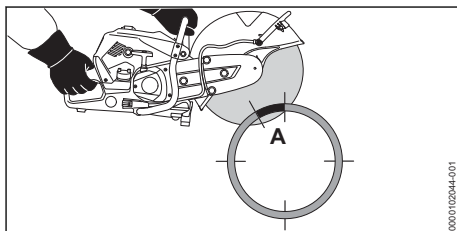

- ▶ Skjær gjennom det markerte området (A) ovenfra.

12.5 Skjære utsparinger i betongrør

- ▶ Sikre betongrøret slik at det ikke kan svinge, skli eller rulle bort.

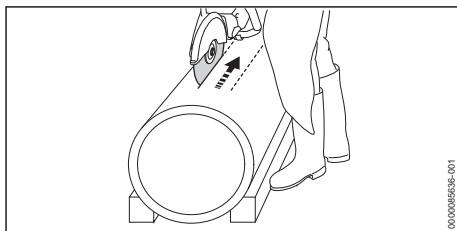

- ▶ Kapp først av vanskelig tilgjengelige områder.
- ▶ Skillekutt skal alltid gjøres slik at kappeskiven ikke klemmes.

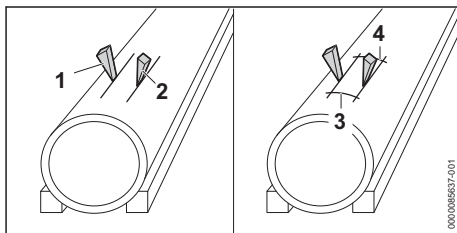

Kiler (1 og 2) kan brukes og stang (3 og 4) kan bli stående.

- ▶ Når alle kutt er gjort: Knekk stang (3 og 4).
- ▶ Hvis delen som skal kappes blir værende i posisjon: Ikke kapp og knekk delen som skal kappes.

12.6 Kappe tykkere materialer

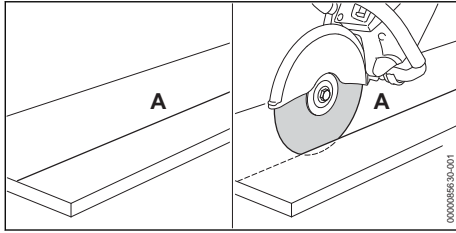

- ▶ Tegn på kappelinje (A).
- ▶ Kapp langs kappelinjen (A) slik at ett kutt per passering er maksimalt 2 cm dypt.
- ▶ Dersom tykt materialer skal kappes: Kapp i flere omganger.
- ▶ Hvis kuttet må korrigeres: Plasser det kappeskive på nytt og ikke vipp det.

12.7 Arbeid med en diamantkappskive

- Foreta kun våtkapping med diamantkappskiver.
- ▶ Tilfør det kappeskive minst en vannmengde på 0,6 l/min.

12.8 Koble til og fra vannslange

Vanntilkoblingen på kappemaskinen egner seg for alle typer av vanntilførsel.

- Hvis det kappes vått, må en vannslange eller STIHL trykkvannbeholderen (tilbehør) kobles til. Følgende betingelser må være oppfylt:
- Vannslangen har en diameter på 1/2".
 - Trykkvannbeholderen har et volum på 10 l.

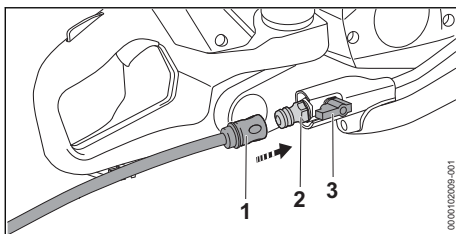

- ▶ Skyv koblingen (1) på stussen (2). Koblingen går hørbart i inngrep.
- ▶ Åpne vannkranen.
- ▶ Åpne stengekranen (3).

Trekke ut vannslangen

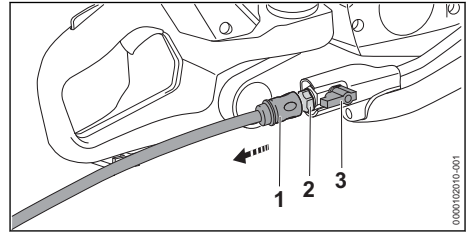

- ▶ Lukk stengekranen (3).
- ▶ Lukk vannkranen.
- ▶ For å låse opp koblingen (1): Trekk eller vri ringen og hold.
- ▶ Skyv koblingen (1) ut av stussen (2).
- ▶ Start motoren og la den gå i ca. 3 til 6 sekunder på tomgang med full gass. Resten av vannet sentrifugeres bort.

12.9 Føringsvogn

STIHL-kappemaskin kan monteres på en STIHL-føringsvogn.

Føringsvognen egner seg til følgende arbeider:

- Utbedre skader på kjørebanelen
- Bring inn kjørebanelmarkeringene
- Skjære fuger

13 Etter arbeidet

13.1 Etter arbeidet

- ▶ Slå av motoren.
- ▶ Vent til det kappeskive ikke lenger roterer.
- ▶ La kappemaskinen avkjøles.
- ▶ Hvis kappemaskinen er våt: La kappemaskinen tørke.
- ▶ Dersom det kappeskive er vått: La det kappeskive spinne 3 til 6 sekunder med driftsturtall.
- ▶ Rengjør kappemaskinen.
- ▶ Rengjør det kappeskive.

14 Transport

14.1 Transport av kappemaskin

- ▶ Slå av motoren.
- ▶ Vent til det kappeskive ikke lenger roterer.
- ▶ Demonter det kappeskive.
- ▶ Hold kappemaskinen med høyre hånd slik på håndtaksrøret, at beskyttelsen peker bakover.
- ▶ Hvis kappemaskinen transporteres i et kjøretøy: Sikre kappemaskinen slik at den ikke kan velte eller bevege seg.

15 Oppbevaring

15.1 Oppbevaring av kappemaskinen

- ▶ Stopp motoren og demonter det kappeskive.
- ▶ Kappemaskinen må oppbevares slik at følgende betingelser er oppfylt:
 - Kappemaskinen kan ikke velte eller bevege seg.
 - Kappemaskinen er utenfor rekkevidden til barn.
 - Kappemaskinen er ren og tørr.
- ▶ Hvis kappemaskinen skal lagres mer enn 30 dager: Demonter det kappeskive.

15.2 Oppbevaring av kappeskiven

- ▶ Kappeskiven må oppbevares slik at følgende betingelser er oppfylt:
 - Kappeskiven er utenfor rekkevidden til barn.
 - Kappeskiven er ren og tørr.
 - Kappeskiven er i et lukket rom.
 - Kappeskiven er i originalemballasjen.
 - Kappeskiven er i temperaturområdet mellom 0 °C og 50 °C.

16 Rengjøring

16.1 Rengjøre kappemaskinen

- ▶ Slå av motoren.
- ▶ La kappemaskinen avkjøles.
- ▶ Sug opp metallspån med et egnet sugesapparat.
- ▶ Rengjør lufteåpningene med en pensel.

16.2 Rengjør tennpluggen

- ▶ Slå av motoren.
- ▶ La kappemaskinen avkjøles.

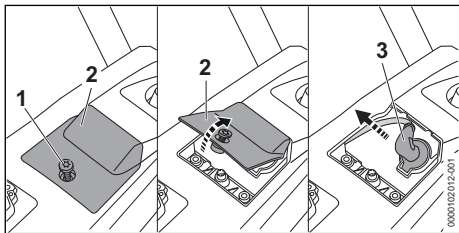

- ▶ Skru ut skruen (1).
- ▶ Ta av dekselet (2).
- ▶ Trekk av tennpluggghetten (3).
- ▶ Hvis området rundt tennpluggen er tilsmusset: Rengjør området rundt tennpluggen med en klut.
- ▶ Skru ut tennpluggen.
- ▶ Rengjør tennpluggen med en klut.

- ▶ Hvis tennpluggen er korrodert: Demonter tennpluggen.

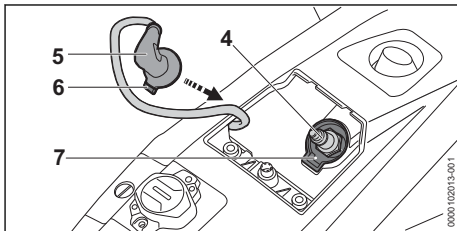

- ▶ Skru inn tennpluggen (4) og trekk den godt til.
- ▶ Juster tennpluggghetten (5) slik at nesen (6) er i flukt med holderen (7).
- ▶ Trykk tennpluggghetten (5) godt på.
- ▶ Sett på dekslet (2).
- ▶ Skru inn skruen (1) og trekk til.

17 Vedlikeholde

17.1 Vedlikeholdsintervaller

Vedlikeholdsintervallene avhenger av omgivelserforholdene og arbeidsforholdene. STIHL anbefaler følgende vedlikeholdsintervaller:

Luftfilter

- ▶ Ved behov må luftfilteret byttes av en STIHL fagforhandler.

Hver 100. driftstime

- ▶ Skift tennpluggen.

Hver 150. driftstime

- ▶ La koblingen kontrolleres av en STIHL fagforhandler.

Månedlig

- ▶ La drivstofftanken rengjøres av en STIHL fagforhandler.
- ▶ La sugehodet i drivstofftanken rengjøres av en STIHL fagforhandler.

Årlig

- ▶ La sugehodet i drivstofftanken byttes av en STIHL-fagforhandler.

17.2 Vedlikehold og reparer kappemaskinen og kappeskiven

- Brukeren kan ikke vedlikeholde eller reparere kappemaskinen og kappeskiven selv.
- ▶ Hvis kappemaskinen eller kappeskiven trenger vedlikehold eller er defekt eller skadet: Oppsøk en STIHL fagforhandler.

18 Reparere

18.1 Reparere kappemaskin

Brukeren kan ikke selv reparere kappemaskinen.

- ▶ Hvis kappemaskinen er skadd: Ikke bruk kappemaskinen og ta kontakt med en STIHL-fagforhandler.

19 Utbedre feil

19.1 Utbedre feil på kappemaskinen

De fleste feil har samme årsaker.

- ▶ Utfør følgende tiltak:
 - ▶ Rengjør eller skift ut tennpluggen.
- ▶ Dersom feilen fortsatt foreligger: Gjennomfør tiltakene i den påfølgende tabellen.

Feil	Årsak	Løsning
Motoren kan ikke startes.	Det er ikke nok drivstoff i drivstofftanken.	▶ Bland drivstoff og fyll på tanken til kappemaskinen.
	Drivstoffhåndpumpen ble ikke trykket ofte nok.	▶ Trykk på drivstoffhåndpumpen.
Under arbeidet kommer det røyk eller det lukter brent.	Kappemaskinen blir ikke brukt riktig.	▶ Få bruken forklart og øv på å bruke den riktig.
Det kappeskive dreier ikke riktig eller dreier uregelmessig.	Kileribberemmen er ikke tilstrekkelig strammet.	▶ Etterstram kileribberemmen.
	Kileribberemmen er røket.	▶ Skift kileribberemmen.
	Det kappeskive er trukket til for mye eller ikke trukket til riktig.	▶ Trekk til det kappeskive riktig.

19.2 Etterstramme kileribberem

- ▶ Slå av motoren.

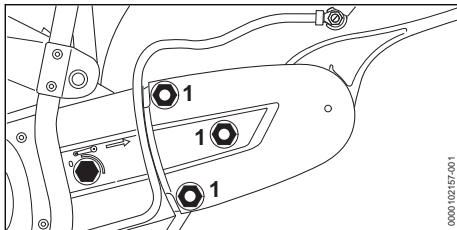

- ▶ Løsne mutrene (1). Kileribberemmen strammes av fjærkraft.
- ▶ Trekk til mutrene.

19.3 Skifte kileribberem

- ▶ Slå av motoren.

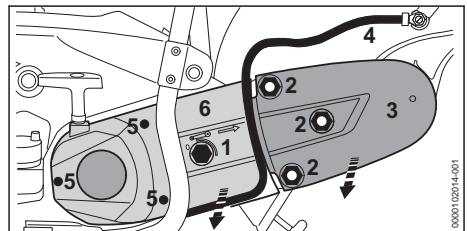

- ▶ Vri spennmutteren (1) 1/4 omdreining mot klokken til pilen på spennmutteren peker på 0. Spennmutteren (1) er løsnet.
- ▶ Vri mutrene (2) mot urviseren til rembeskyttelsen (3) kan fjernes og kileribberemmen kan fjernes fra den fremre remskiven.
- ▶ Ta av beskyttelsen.
- ▶ Ta slangen (4) ut av føringen i starterdekslet (6).
- ▶ Skru ut skruene (5).
- ▶ Ta av starterdekslet (6).
- ▶ Fjern kileribberemmen (7).

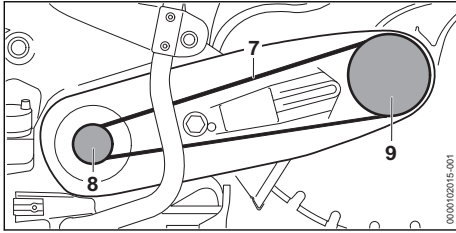

- ▶ Legg kileribberemmen (7) inn i tilkoblingsstykket og remskiven (8).
- ▶ Monter starterdekslet (6) og legg "lager med beskyttelse" på tilkoblingsstykket.
- ▶ Legg kileribberemmen (7) inn i remskiven (9).
- ▶ Legg på remsbeskyttelsen (3).
- ▶ Juster lager og remsbeskyttelse slik at bolter og mutre er i flukt.
- ▶ Skru mutrene (2) på bolten.
- ▶ Legg slangen (4) inn i føringen på starterdekslet.
- ▶ se Stramme kileribberemmen.

20 Tekniske data

20.1 Kappemaskin STIHL TS 710.0i

- Slagvolum: 91,6 cm³
- Effekt: 5,2 kW (7 PS) ved 9000 1/min
- Tomgangsturtall iht. ISO 11681: 2600 ± 50 min⁻¹
- Godkjente tennplugger: NGK CMR6H, ZK 10 C fra STIHL
- Elektrodeavstand for tennpluggen 0,6 mm
- Vekt med tom drivstofftank, uten Kappeskive: 12,3 kg
- Maksimalt innhold i drivstofftanken: 1250 cm³ (1,25 l)

20.2 Kappemaskin STIHL TS 910.0i

- Slagvolum: 102,1 cm³
- Effekt: 6,2 kW (8,5 PS) ved 9000 1/min
- Tomgangsturtall iht. ISO 11681: 2600 ± 50 min⁻¹
- Godkjente tennplugger: NGK CMR6H, ZK 10 C fra STIHL
- Elektrodeavstand for tennpluggen 0,6 mm
- Vekt med tom drivstofftank, uten kappeskive: 12,9 kg
- Maksimalt innhold i drivstofftanken: 1250 cm³ (1,25 l)

20.3 Lydverdier og vibrasjonsverdier

TS 710.0i

- Lydtrykknivå L_{peq} målt iht. ISO 19432-1: 105 dB(A). K-verdien for lydtrykknivåene er 2 dB(A).

- Lydeffektnivå L_w målt iht. ISO 19432-1: 117 dB(A). K-verdien for lydeffektnivået er 2 dB(A).
- Vibrasjonsverdi a_{h_v,eq} målt iht. ISO 19432-1:
 - Betjeningshåndtak: 3,9 m/s². K-verdien for vibrasjonsverdien er 2 m/s².
 - Håndtaksrør: 4,4 m/s². K-verdien for vibrasjonsverdien er 2 m/s².

TS 910.0i

- Lydtrykknivå L_{peq} målt iht. ISO 19432-1: 108 dB(A). K-verdien for lydtrykknivåene er 2 dB(A).
- Lydeffektnivå L_w målt iht. ISO 19432-1: 118 dB(A). K-verdien for lydeffektnivået er 2 dB(A).
- Vibrasjonsverdi a_{h_v,eq} målt iht. ISO 19432-1:
 - Betjeningshåndtak: 4,4 m/s². K-verdien for vibrasjonsverdien er 2 m/s².
 - Håndtaksrør: 5,9 m/s². K-verdien for vibrasjonsverdien er 2 m/s².

Informasjon angående oppfyllelse av arbeidsgiverdirektivet om vibrasjon 2002/44/EF er angitt under www.stihl.com/vib.

20.4 REACH

REACH betegner en EF-forordning for registrering, vurdering og godkjenning av kjemikalier.

Informasjon om oppfyllelse av REACH forordningen er angitt under www.stihl.com/reach.

20.5 Eksosutslippsnivå

CO₂-verdien som måles under EU-typegodkjenningsprosessen er oppgitt i de produktspesifikke tekniske dataene på www.stihl.com/co2.

Den målte CO₂-verdien ble bestemt på en representativ motor under en standardisert testprosedyre ved laboratorieforhold, og utgjør ikke en uttrykkelig eller underforstått ytelsesgaranti for en bestemt motor.

Tiltenkt bruk og vedlikehold beskrevet i denne håndboken vil tilfredsstille de gjeldende kravene for eksosutslipp. Endringer på motoren vil ugyldiggjøre driftstillatelsen.

21 Kappeskiver

21.1 Kappeskive for STIHL TS 710.0i, TS 910.0i

Det påviste maksimalt tillatte driftsturtallet til et kappeskive må være større enn eller lik maksimalt spindelurtall til kappemaskinen som brukes.

TS 710.0i

- Maksimalt spindelturtall: 5110 1/min
- Ytre diameter: 350 mm
- Maksimal tykkelse: 4,5 mm
- Hulldiameter eller spindeldiameter: 20,0 mm
- Tiltrekkingmoment 30,0 Nm

Kappeskive av kunstig harpiks

- Minste ytre diameter for trykkskiver: 103 mm
- Maksimal snitttybde: 125 mm

Diamant-kappeskiver

- Minste ytre diameter for trykkskiver: 103 mm
- Maksimal snitttybde: 125 mm
- Vannmengde som tilføres: 0,6 l/min

TS 910.0i

- Maksimalt spindelturtall: 3970 1/min
- Ytre diameter: 400 mm
- Maksimal tykkelse: 4,5 mm
- Hulldiameter eller spindeldiameter: 20,0 mm
- Tiltrekkingmoment 30,0 Nm

Kappeskive av kunstig harpiks

- Minste ytre diameter for trykkskiver: 103 mm
- Maksimal snitttybde: 145 mm

Diamant-kappeskiver

- Minste ytre diameter for trykkskiver: 103 mm
- Maksimal snitttybde: 145 mm
- Vannmengde som tilføres: 0,6 l/min

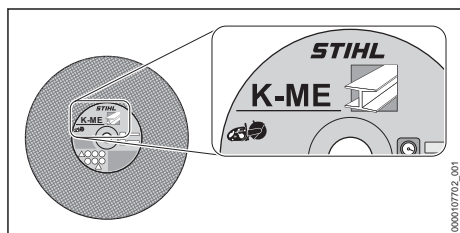
21.2 Kappskiver av kunstig harpiks

STIHL kappeskiver av syntetisk harpiks egner seg til kapping av følgende materialer:

- Stein
- Duktile støperør
- Stål
- Rustfritt stål

STIHL kappeskiver av syntetisk harpiks egner seg ikke til kapping av jernbaneskinner.

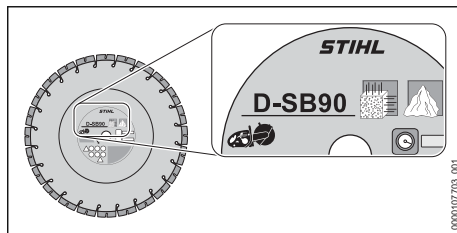
21.3 Diamantkappskiver

Diamantkappeskivene kan brukes til våtskjæring.

STIHL diamantkappeskiver egner seg til kapping av følgende materialer:

- Asfalt
- Betong
- Stein (hardstein)
- slipebetong
- Uherdet betong
- Tegl
- Teglrør
- Vannførende kunststoffrør laget av PP, PE eller PVC (med kappeskiven D-G80)

STIHL diamantkappeskiver kan skilles fra hverandre ved å bruke opptil firesifrede bokstav- og tallkombinasjoner:

- Bokstavene viser diamantkappeskivens viktigste bruksområde.
- Tallene viser effektklassen for diamantkappeskiven.

22 Reservedeler og tilbehør**22.1 Reservedeler og tilbehør**

STIHL Disse symbolene identifiserer STIHL reservedeler og originalt STIHL tilbehør.

STIHL anbefaler å bruke STIHL reservedeler og originalt STIHL tilbehør.

Reservedeler og tilbehør fra andre produsenter kan ikke vurderes av STIHL med hensyn til pålitelighet, sikkerhet og egnethet til tross for løpende markedsobservasjon og STIHL kan ikke garantere for deres bruk.

Originale STIHL reservedeler og originalt STIHL tilbehør fås kjøpt hos en STIHL fagforhandler.

23 Kassering**23.1 Kassering av kappemaskinen**

Kontakt de ansvarlige lokale myndighetene eller en STIHL fagforhandler for mer informasjon om kassering.

Upassende avfallshåndtering kan være skadelig for helse og miljø.

- ▶ STIHL-produkter, inkludert emballasje, tilføres en egnet gjenvinningsstasjon i samsvar med lokale forskrifter.
- ▶ Må ikke kasseres med husholdningsavfallet.

24 EU-samsvarserklæring

24.1 Kappemaskin STIHL TS 710.0i, 910.0i

ANDREAS STIHL AG & Co. KG
Badstraße 115
D-71336 Waiblingen

Tyskland

erklærer under eget ansvar at

- Modell: Kappemaskin
- Varemerke: STIHL
- Type: TS 710.0i, serieidentifikasjon: TB01
- – Slagvolum: 91,6 cm³
- Type: TS 910.0i, serieidentifikasjon: TB01
- – Slagvolum: 102,1 cm³

oppfyller de gjeldende bestemmelsene i direktivene 2011/65/EU, 2006/42/EF 2014/30/EU og 2000/14/EU, og er utviklet og produsert i henhold til følgende standarder, som gjaldt ved produksjonsdato: EN ISO 19432, EN 55012, EN 61000

Det målte og garanterte lydeffektnivået ble beregnet i henhold til direktiv 2000/14/EF, vedlegg V, med anvendelse av standard ISO 3744. TS 710.0i

- Målt lydeffektnivå: 117 dB(A)
 - Garantert lydeffektnivå: 119 dB(A)
- TS 910.0i
- Målt lydeffektnivå: 118 dB(A)
 - Garantert lydeffektnivå: 120 dB(A)

De tekniske dokumentene oppbevares ved produktgodkjenningen til
ANDREAS STIHL AG & Co. KG.

Byggeår og maskinnummer står på kappemaskinen.

Waiblingen, 01.03.2024

ANDREAS STIHL AG & Co. KG

med fullmakt fra



Robert Olma, Vice President, Regulatory Affairs & Global Governmental Relations

25 Produsentens samsvarserklæring for UKCA

25.1 Kappemaskin STIHL TS 710.0i, TS 910.0i

**UK
CA**

ANDREAS STIHL AG & Co. KG
Badstraße 115
D-71336 Waiblingen

Tyskland

erklærer under eget ansvar at

- Modell: Kappemaskin
- Varemerke: STIHL
- Type: TS 710.0i, serieidentifikasjon: TB01
- – Slagvolum: 91,6 cm³
- Type: TS 910.0i, serieidentifikasjon: TB01
- – Slagvolum: 102,1 cm³

oppfyller de gjeldende bestemmelsene til britiske forordningene The Restriction of the Use of Certain Hazardous Substances in Electrical and Electronic Equipment Regulations 2012, Supply of Machinery (Safety) Regulations 2008, Electromagnetic Compatibility Regulations 2016 og Noise Emission in the Environment by Equipment for use Outdoors Regulations 2001, og er utviklet og produsert i henhold til følgende standarder, som gjaldt ved produksjonsdato:

EN ISO 19432, EN 55012, EN 61000-6-1

Det målte og garanterte lydeffektnivået ble beregnet i henhold til det britiske direktivet Noise Emission in the Environment by Equipment for use Outdoors Regulations 2001, Schedule 8, under bruk av standarden ISO 9207.

TS 710.0i

- Målt lydeffektnivå: 117 dB(A)
 - Garantert lydeffektnivå: 119 dB(A)
- TS 910.0i

- Målt lydeffektnivå: 118 dB(A)
- Garantert lydeffektnivå: 120 dB(A)

De tekniske dokumentene oppbevares hos
ANDREAS STIHL AG & Co. KG.

Byggeår og maskinnummer står på kappemaskinen.

Waiblingen, 01.03.2024

ANDREAS STIHL AG & Co. KG

med fullmakt fra



Robert Olma, Vice President, Regulatory Affairs
& Global Governmental Relations

26 Adresser

www.stihl.com

www.stihl.com



0458-042-9101-A



0458-042-9101-A